

Cennik hurtowy skrócony 2024
dla Partnerów Handlowych

Buderus

Kotły i podgrzewacze c.w.u.

Ważny od 26.02.2024
z późniejszymi zmianami

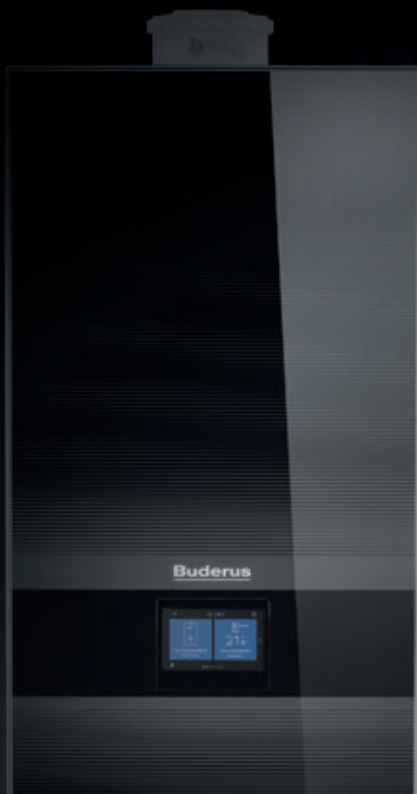

Systemy grzewcze
przyszłości.

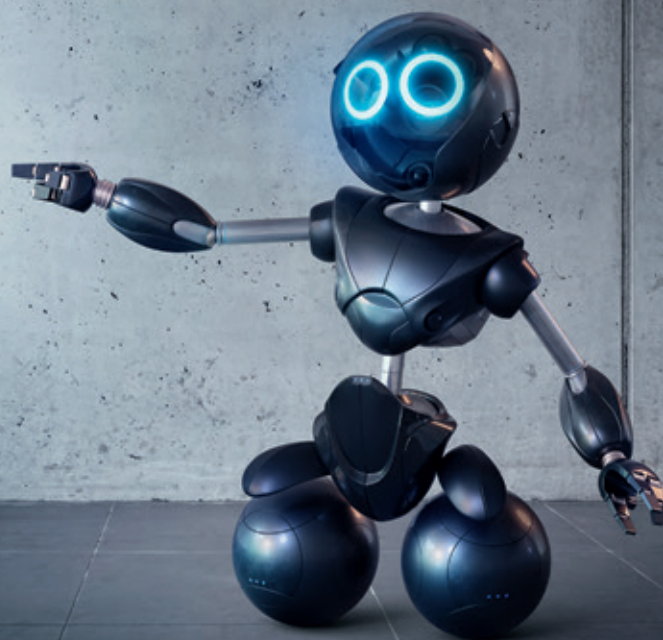

Gazowy kocioł kondensacyjny wiszący dwufunkcyjny Logamax plus GB022K



Logamax plus GB022K

- moc modulowana na cele ogrzewania od 4,8 do 21,4 kW
- maksymalna moc cieplna na cele c.w.u. 25,0 kW
- paliwo: gaz ziemny E (Lw, Ls) lub gaz płynny LPG
- wysoka klasa komfortu c.w.u.** (wg EN 13203)
- nowy panel sterowania z czytelnym wyświetlaczem LCD i 7 przyciskami
- nowy wymiennik ciepła C6-1 z nierdzewnego stopu aluminium-krzem
- adapter powietrzno-spalinowy i zestaw do napełniania jako wyposażenie dodatkowe



Numer katalogowy	Nazwa towaru	Opis	Moc [kW]	Sterownik	Klasa efektywności	Cena netto PLN
7736901494	Logamax plus GB022-20K	Wiszący dwufunkcyjny, gazowy kocioł kondensacyjny na gaz ziemny E*	c.o. 4,8-21,4 c.w.u. 25,0	-		Na zapytanie

* Dla gazów Lw, Ls i LPG wymagana regulacja przez serwis.

** Dla gazów Lw, Ls i LPG należy zamówić odpowiedni zestaw przebrojeniowy.

Zestawy przebrojeniowe

Numer katalogowy	Nazwa towaru	Cena netto PLN
7736902557	Zestaw przebrojeniowy kotła GB022-20K na gaz płynny LPG	207,00
7736902559	Zestaw przebrojeniowy kotła GB022-20K na gaz ziemny L _w	207,00
7736902558	Zestaw przebrojeniowy kotła GB022-20K na gaz ziemny L _s	207,00

Akcesoria

Numer katalogowy	Nazwa towaru	Cena netto PLN
7736901508	Zestaw do napełniania do podłączenia bezpośrednio do kotła	543,00
7738112636	Adapter koncentryczny kotła (2626) powietrzno-spalinowy Ø60/100 z króćcami pomiarowymi, PP	196,00
7738112535	Adapter kotła (2535) z kolanem powietrzno-spalinowym 87° Ø60/100 z króćcami pomiarowymi, bez rewizji, PP /stal	374,00
7738112714	Adapter koncentryczny kotła (2714) powietrzno-spalinowy Ø80/125 z króćcami pomiarowymi, PP	202,00
7738112716	Adapter koncentryczny kotła (2716) powietrzno-spalinowy Ø80/125 z króćcami pomiarowymi, przesunięcie osi przewodu o 80 mm, PP	425,00
7738112717	Adapter kotła (2717) z kolanem powietrzno-spalinowym 87° Ø80/125 z króćcami pomiarowymi, bez rewizji, PP /stal nierdzewna	382,00
7738113529	Adapter rozdzielczy kotła (3529) powietrzno-spalinowy Ø80/125 na Ø80/80, PP	621,00

Gazowy kocioł kondensacyjny wiszący dwufunkcyjny Logamax plus GB122iK



Logamax plus GB122iK

- moc modulowana w zakresie od 3 do 25,2 kW
- paliwo: gaz ziemny E (Lw, Ls) lub gaz płynny LPG
- nowy panel sterowania z czytelnym wyświetlaczem LCD i 7 przyciskami
- wbudowana automatyka pogodowa
- port do montażu modułu do komunikacji bezprzewodowej: MX100 lub MX200 lub MX300
- wbudowany elektroniczny czujnik ciśnienia wody oraz manometr analogowy
- nowy wymiennik ciepła C6-1 z nierdzewnego stopu aluminium-krzem
- cicha praca, ponadstandardowa izolacja akustyczno-termiczna
- adapter powietrzno-spalinowy dostarczany wraz z kotłem
- zestaw do napełniania zamontowany w kotle
- czujnik temperatury zewnętrznej jako wyposażenie dodatkowe



Numer katalogowy	Nazwa towaru	Opis	Moc [kW]	Sterownik	Klasa efektywności	Cena netto PLN
7736901739	Logamax plus GB122i-24KH	Wiszący dwufunkcyjny, gazowy kocioł kondensacyjny na gaz ziemny E*	c.o. 3,0-25,2 c.w.u. 3,0-25,0	-		12 628,00
8734150707				RC310 (biały)		13 763,00
8734150708				RC310 (czarny)		13 763,00
8734150856	Logamax plus GB122i-24KH	Wiszący dwufunkcyjny, gazowy kocioł kondensacyjny na gaz ziemny E*	c.o. 3,0-25,2 c.w.u. 3,0-25,0	RC310 (biały) + MX300		15 609,00
8734150857				RC310 (czarny) + MX300		15 609,00

* dla gazów Lw, Ls i LPG należy zamówić odpowiedni zestaw przezbrojeniowy.

Zestawy przezbrojenowe i akcesoria

Numer katalogowy	Nazwa towaru	Cena netto PLN
7736902602	Zestaw przezbrojeniowy kotła GB122i-24KH na gaz LPG	254,00
7736902583	Zestaw przezbrojeniowy kotła GB122i-24KH na gaz Lw	254,00
7736902582	Zestaw przezbrojeniowy kotła GB122i-24KH na gaz Ls	254,00
7738113611	MX200 moduł do bezprzewodowej (radiowej) komunikacji kotła z regulatorem Logamatic TC100	582,00
7736603500	MX300 moduł do bezprzewodowej komunikacji (WLAN) pojedynczego kotła z routerem internetowym, wymaga zastosowania regulatora Logamatic RC310.	1 923,00
7738112636	Adapter koncentryczny kotła (2626) powietrzno-spalinowy Ø60/100 z króćcami pomiarowymi, PP	196,00
7738112535	Adapter kotła (2535) z kolanem powietrzno-spalinowym 87o Ø60/100 z króćcami pomiarowymi, bez rewizji, PP /stal	374,00
7738112714	Adapter koncentryczny kotła (2714) powietrzno-spalinowy Ø80/125 z króćcami pomiarowymi, PP	202,00
7738112716	Adapter koncentryczny kotła (2716) powietrzno-spalinowy Ø80/125 z króćcami pomiarowymi, przesunięcie osi przewodu o 80 mm, PP	425,00
7738112717	Adapter kotła (2717) z kolanem powietrzno-spalinowym 87o Ø80/125 z króćcami pomiarowymi, bez rewizji, PP /stal nierdzewna	382,00
7738113529	Adapter rozdzielczy kotła (3529) powietrzno-spalinowy Ø80/125 na Ø80/80, PP	621,00

Gazowy kocioł kondensacyjny wiszący jednofunkcyjny Logamax plus GB122i



Logamax plus GB122i 15, 20 kW

- moc modulowana już od 2 kW
- paliwo: gaz ziemny E (Lw, Ls) lub gaz płynny LPG
- nowy panel sterowania z czytelnym wyświetlaczem LCD i 7 przyciskami
- wbudowana automatyka pogodowa
- port do montażu modułu do komunikacji bezprzewodowej: MX100 lub MX200 lub MX300
- wbudowany elektroniczny czujnik ciśnienia wody oraz manometr analogowy
- nowy wymiennik ciepła C6-1 z nierdzewnego stopu aluminium-krzem
- przystosowany do współpracy z podgrzewaczem c.w.u. (wbudowany zawór 3-drogowy)
- cicha praca, ponadstandardowa izolacja akustyczno-termiczna
- adapter powietrzno-spalinowy dostarczany wraz z kotłem
- czujnik temperatury zewnętrznej jako wyposażenie dodatkowe



Numer katalogowy	Nazwa towaru	Opis	Moc [kW]	Sterownik	Klasa efektywności	Cena netto PLN
7736901544	Logamax plus GB122i-15TH	Wiszący jednofunkcyjny, gazowy kocioł kondensacyjny na gaz ziemny E*	2-15	-	A A+++ → D	10 146,00
8734150709				RC310 (biały)	A A+++ → G	11 285,00
8734150710				RC310 (czarny)	A A+++ → G	11 285,00
8734150858	Logamax plus GB122i-15TH	Wiszący jednofunkcyjny, gazowy kocioł kondensacyjny na gaz ziemny E*	2-15	RC310 (biały) + MX300	A A+++ → G	13 116,00
8734150859				RC310 (czarny) + MX300	A A+++ → G	13 116,00
7736901545	Logamax plus GB122i-20TH	Wiszący jednofunkcyjny, gazowy kocioł kondensacyjny na gaz ziemny E*	3-20	-	A A+++ → D	11 176,00
8734150711				RC310 (biały)	A+ A++ → G	12 317,00
8734150712				RC310 (czarny)	A+ A++ → G	12 317,00
8734150860	Logamax plus GB122i-20TH	Wiszący jednofunkcyjny, gazowy kocioł kondensacyjny na gaz ziemny E*	3-20	RC310 (biały) + MX300	A+ A++ → G	14 141,00
8734150861				RC310 (czarny) + MX300	A+ A++ → G	14 141,00

* dla gazów Lw, Ls i LPG należy zamówić odpowiedni zestaw przezbrojeniowy.

Zestawy przebrojeniowe i akcesoria

Numer katalogowy	Nazwa towaru	Cena netto PLN
7736901945	Zestaw przebrojeniowy kotła GB122i-15TH na gaz LPG	254,00
7736901947	Zestaw przebrojeniowy kotła GB122i-15TH na gaz Lw	264,00
7736901946	Zestaw przebrojeniowy kotła GB122i-15TH na gaz Ls	254,00
7736901949	Zestaw przebrojeniowy kotła GB122i-20TH na gaz LPG	254,00
7736901951	Zestaw przebrojeniowy kotła GB122i-20TH na gaz Lw	254,00
7736901950	Zestaw przebrojeniowy kotła GB122i-20TH na gaz Ls	254,00
7738113611	MX200 moduł do bezprzewodowej (radiowej) komunikacji kotła z regulatorem Logamatic TC100	582,00
7736603500	MX300 moduł do bezprzewodowej komunikacji (WLAN) pojedynczego kotła z routerem internetowym, wymaga zastosowania regulatora Logamatic RC310.	1 923,00
7738112636	Adapter koncentryczny kotła (2626) powietrzno-spalinowy Ø60/100 z króćcami pomiarowymi, PP	196,00
7738112535	Adapter kotła (2535) z kolanem powietrzno-spalinowym 87o Ø60/100 z króćcami pomiarowymi, bez rewizji, PP /stal	374,00
7738112714	Adapter koncentryczny kotła (2714) powietrzno-spalinowy Ø80/125 z króćcami pomiarowymi, PP	202,00
7738112716	Adapter koncentryczny kotła (2716) powietrzno-spalinowy Ø80/125 z króćcami pomiarowymi, przesunięcie osi przewodu o 80 mm, PP	425,00
7738112717	Adapter kotła (2717) z kolanem powietrzno-spalinowym 87o Ø80/125 z króćcami pomiarowymi, bez rewizji, PP /stal nierdzewna	382,00
7738113529	Adapter rozdzielczy kotła (3529) powietrzno-spalinowy Ø80/125 na Ø80/80, PP	621,00

Gazowy kocioł kondensacyjny wiszący dwufunkcyjny Logamax plus GB072KV2



Logamax plus GB072KV2

**Dostępny do wyczerpania
zapasów magazynowych.**

- moc modulowana na cele ogrzewania od 6,6 do 23,8 kW
- funkcja Booster, zwiększająca moc grzewczą na cele c.w.u. do 29,7 kW
- paliwo: gaz ziemny E (Lw; Ls) lub gaz płynny LPG
- najwyższa klasa komfortu c.w.u. dla kotła dwufunkcyjnego wg EN13203-1
- intuicyjny sterownik kotła BC20 z czytelnym wyświetlaczem LCD
- wbudowana automatyka pogodowa

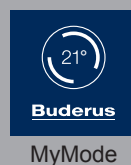

Numer katalogowy	Nazwa towaru	Opis	Moc [kW]	Sterownik	Klasa efektywności	Cena netto PLN
7736900553	Logamax plus GB072-24KV2	Wiszący dwufunkcyjny, gazowy kocioł kondensacyjny na gaz ziemny E*/** Dostępny do wyczerpania zapasów magazynowych.	c.o. 6,6-23,8 c.w.u. 29,7	-	 A+++ → D A* → F	15 220,00
8734150074				RC310 (biały)	 A+++ → G	16 352,00
8734150612				RC310 (czarny)	 A+++ → G	16 352,00

* Dla gazów Lw i Ls wymagana regulacja przez serwis.; ** Dla gazu LPG należy zamówić odpowiedni zestaw przezbrojeniowy.

Zestawy przezbrojeniowe

Numer katalogowy	Nazwa towaru	Cena netto PLN
7736900682	Zestaw przezbrojeniowy kotła GB072-24KV2 na gaz płynny LPG	236,00

Gazowy kocioł kondensacyjny wiszący dwufunkcyjny Logamax plus GB172i.2K

NOWOŚĆ



Logamax plus GB172i.2K

- moce modulowane w zakresie od 3 do 33,6 kW
- paliwo: gaz ziemny E (Lw, Ls) lub gaz płynny LPG
- duży, w pełni dotykowy panel sterowania Logamatic BC400 z możliwością obsługi od 1 do 4 obiegów grzewczych
- wbudowana automatyka pogodowa (czujnik temperatury zewnętrznej w dostawie z kotłem)
- port do montażu modułu MX300 do komunikacji bezprzewodowej WLAN i radiowej
- wymiennik ciepła z nierdzewnego stopu aluminium-krzem
- funkcja Booster, zwiększająca moc grzewczą na cele c.w.u.
- adapter powietrzno-spalinowy dostarczany wraz z kotłem
- pionowa płyta montażowa w zestawie z kotłem w oddzielnym opakowaniu



MyBuderus

Numer katalogowy	Nazwa towaru	Opis	Moc [kW]	Sterownik	Klasa efektywności	Cena netto PLN
8734150892	Logamax plus GB172i.2-24 KDW H****	Wiszący dwufunkcyjny, gazowy kocioł kondensacyjny na gaz ziemny E*/***	c.o. 3,0-25,2 c.w.u. 29,4	Panel BC400 + czujnik FA		16 691,00
8734150893				Panel BC400 + czujnik FA + RC100.2		16 849,00
8734150894				Panel BC400 + czujnik FA + MX300		18 056,00
8734150895				Panel BC400 + czujnik FA + MX300 + RC120RF		18 686,00
8734150896	Logamax plus GB172i.2-30 KDW H****	Wiszący dwufunkcyjny, gazowy kocioł kondensacyjny na gaz ziemny E**/***	c.o. 5,0-30,9 c.w.u. 33,6	Panel BC400 + czujnik FA		17 927,00
8734150897				Panel BC400 + czujnik FA + MX300		19 254,00
8734150961				Panel BC400 + czujnik FA + RC100.2		18 060,00
8734150962				Panel BC400 + czujnik FA + MX300 + RC120RF		19 873,00

* Dla gazów Lw i Ls należy zamówić odpowiedni zestaw przebrojeniowy.

** Dla gazów Lw i Ls wymagana regulacja przez serwis.

*** Dla gazu LPG należy zamówić odpowiedni zestaw przebrojeniowy.

**** Pionowa płyta montażowa w zestawie z kotłem w oddzielnym opakowaniu

Zestawy przebrojeniowe i akcesoria

Numer katalogowy	Nazwa towaru	Cena netto PLN
7736902716	Zestaw przebrojeniowy kotła GB172i.2-24 KDW H na gaz LPG	514,00
7736902757	Zestaw przebrojeniowy kotła GB172i.2-24 KDW H na gaz Lw	CZ
7736902758	Zestaw przebrojeniowy kotła GB172i.2-24 KDW H na gaz Ls	CZ
7736902771	Zestaw przebrojeniowy kotła GB172i.2-30 KDW H na gaz LPG	61,00
7736603500	MX300 moduł do bezprzewodowej komunikacji (WLAN) pojedynczego kotła z routerem internetowym	1 923,00
7736901191	Zestaw dwóch węży do przedłużenia odpływu z syfonu i zaworu bezpieczeństwa (długość 1,5 m)	59,00
7736902247	Pokrywa maskująca dolna	504,00
7738112208	Zestaw nr 240 do pionowego podłączenia instalacji c.w.u. bezpośrednio do króćców kotła	203,00
7719000763	Dodatkowy syfon do zaworu bezpieczeństwa i kondensatu	140,00
7738112636	Adapter koncentryczny kotła (2626) Powietrzno-spalinowy Ø60/100 z króćcami pomiarowymi, PP	196,00
7738112535	Adapter kotła (2535) z kolanem powietrzno-spalinowym 87° Ø60/100 z króćcami pomiarowymi, bez rewizji, PP/stal	374,00
7738112716	Adapter koncentryczny kotła (2716) Powietrzno-spalinowy Ø80/125 z króćcami pomiarowymi, przesunięcie osi przewodu o 80 mm, PP	425,00
7738112717	Adapter kotła (2717) z kolanem powietrzno-spalinowym 87° Ø80/125 z króćcami pomiarowymi, bez rewizji, PP /stal nierdzewna	382,00
7738113529	Adapter rozdzielczy kotła (3529) Powietrzno-spalinowy Ø80/125 na Ø80/80, PP	621,00
7736902246	Adapter przedłużający (2246) Ø80/125	201,00
7736902382	Adapter mimośrodowy (2382) Ø80/125	504,00

CZ - patrz: cennik części zamiennych

Gazowy kocioł kondensacyjny wiszący jednofunkcyjny Logamax plus GB172i.2



Logamax plus GB172i.2

- moce modulowane w zakresie od 1,8 do 33,6 kW
- paliwo: gaz ziemny E (Lw, Ls) lub gaz płynny LPG
- duży, w pełni dotykowy panel sterowania Logamatic BC400 z możliwością obsługi od 1 do 4 obiegów grzewczych
- wbudowana automatyka pogodowa (czujnik temperatury zewnętrznej w dostawie z kotłem)
- port do montażu modułu MX300 do komunikacji bezprzewodowej WLAN i radiowej
- wymiennik ciepła z nierdzewnego stopu aluminium-krzem
- model od 30 kW bez zaworu trójdrogowego
- funkcja Booster, zwiększająca moc grzewczą na cele c.w.u.
- adapter powietrzno-spalinowy dostarczany wraz z kotłem
- pionowa płyta montażowa w zestawie z kotłem w oddzielnym opakowaniu







MyBuderus

Numer katalogowy	Nazwa towaru	Opis	Moc [kW]	Sterownik	Klasa efektywności	Cena netto PLN
8734150898	Logamax plus GB172i.2-15 W H****	Wiszący jednofunkcyjny, gazowy kocioł kondensacyjny na gaz ziemny E*/***	c.o. 1,8-16,2 c.w.u. 18,5	Panel BC400 + czujnik FA	A A+++ → D	13 263,00
8734150899				Panel BC400 + czujnik FA + RC100.2	A+ A++ → G	13 490,00
8734150900				Panel BC400 + czujnik FA + MX300	A A+++ → D	14 730,00
8734150901				Panel BC400 + czujnik FA + MX300 + RC120RF	A+ A++ → G	15 396,00
8734150902	Logamax plus GB172i.2-20 W H****	Wiszący jednofunkcyjny, gazowy kocioł kondensacyjny na gaz ziemny E*/***	c.o. 3,0-20,9 c.w.u. 25,0	Panel BC400 + czujnik FA	A A+++ → D	14 297,00
8734150903				Panel BC400 + czujnik FA + RC100.2	A+ A++ → G	14 503,00
8734150904				Panel BC400 + czujnik FA + MX300	A A+++ → D	15 733,00
8734150905				Panel BC400 + czujnik FA + MX300 + RC120RF	A+ A++ → G	16 388,00

Wiszące gazowe kotły kondensacyjne i centrale grzewcze

Logamax plus GB172i.2 (15, 20, 25, 35)

Numer katalogowy	Nazwa towaru	Opis	Moc [kW]	Sterownik	Klasa efektywności	Cena netto PLN
8734150906	Logamax plus GB172i.2-25 W H****	Wiszący jednofunkcyjny, gazowy kocioł kondensacyjny na gaz ziemny E*/***	c.o. 3,0-25,2 c.w.u. 29,4	Panel BC400 + czujnik FA		14 934,00
8734150907				Panel BC400 + czujnik FA + RC100.2		15 127,00
8734150908				Panel BC400 + czujnik FA + MX300		16 351,00
8734150909				Panel BC400 + czujnik FA + MX300 + RC120RF		17 000,00
8734150910	Logamax plus GB172i.2-35 W H****	Wiszący jednofunkcyjny, gazowy kocioł kondensacyjny na gaz ziemny E**/****	c.o. 5,0-33,6 c.w.u. 33,6	Panel BC400 + czujnik FA		21 236,00

* Dla gazów Lw i Ls należy zamówić odpowiedni zestaw przebrojeniowy.

** Dla gazów Lw i Ls wymagana regulacja przez serwis.

*** Dla gazu LPG należy zamówić odpowiedni zestaw przebrojeniowy.

**** Pionowa płyta montażowa w zestawie z kotłem w oddzielnym opakowaniu

Zestawy przebrojeniowe i akcesoria

Numer katalogowy	Nazwa towaru	Cena netto PLN
7736902725	Zestaw przebrojeniowy kotła GB172i.2-15 W H na gaz LPG	514,00
7736902759	Zestaw przebrojeniowy kotła GB172i.2-15 W H na gaz Lw	CZ
7736902760	Zestaw przebrojeniowy kotła GB172i.2-15 W H na gaz Ls	CZ
7736902726	Zestaw przebrojeniowy kotła GB172i.2-20 W H na gaz LPG	514,00
7736902761	Zestaw przebrojeniowy kotła GB172i.2-20 W H na gaz Lw	CZ
7736902762	Zestaw przebrojeniowy kotła GB172i.2-20 W H na gaz Ls	CZ
7736902727	Zestaw przebrojeniowy kotła GB172i.2-25 W H na gaz LPG	514,00
7736902763	Zestaw przebrojeniowy kotła GB172i.2-25 W H na gaz Lw	CZ
7736902764	Zestaw przebrojeniowy kotła GB172i.2-25 W H na gaz Ls	CZ
7736902773	Zestaw przebrojeniowy kotła GB172i.2-35 W H na gaz LPG	61,00
7736603500	MX300 moduł do bezprzewodowej komunikacji (WLAN) pojedynczego kotła z routerem internetowym	1 923,00
7736901191	Zestaw dwóch węży do przedłużenia odpływu z syfonu i zaworu bezpieczeństwa (długość 1,5 m)	59,00
7736902247	Pokrywa maskująca dolna	504,00
7736700945	Zawór trójdrogowy 1" – 230V, do zabudowy poza kotłem	1 519,00
7719000763	Dodatkowy syfon do zaworu bezpieczeństwa i kondensatu	140,00
7738112636	Adapter koncentryczny kotła (2626) Powietrzno-spalinowy Ø60/100 z króćcami pomiarowymi, PP	196,00
7738112535	Adapter kotła (2535) z kolanem powietrzno-spalinowym 87° Ø60/100 z króćcami pomiarowymi, bez rewizji, PP/stal	374,00
7738112716	Adapter koncentryczny kotła (2716) Powietrzno-spalinowy Ø80/125 z króćcami pomiarowymi, przesunięcie osi przewodu o 80 mm, PP	425,00
7738112717	Adapter kotła (2717) z kolanem powietrzno-spalinowym 87° Ø80/125 z króćcami pomiarowymi, bez rewizji, PP /stal nierdzewna	382,00
7738113529	Adapter rozdzielczy kotła (3529) Powietrzno-spalinowy Ø80/125 na Ø80/80, PP	621,00
7736902246	Adapter przedłużający (2246) Ø80/125	201,00
7736902382	Adapter mimośrodowy (2382) Ø80/125	504,00

CZ - patrz: cennik części zamiennych

Gazowy kocioł kondensacyjny wiszący jednofunkcyjny Logamax plus GB172i (20, 35, 42 kW)



Logamax plus GB172i
(20, 35, 42 kW)

**Dostępny do wyczerpania
zapasów magazynowych.**

Opis

- moc modulowana w zakresie do 1:8
- paliwo: gaz ziemny E (Lw, Ls) lub gaz płynny LPG
- panel sterowania BC25 z czytelnym wyświetlaczem LCD osłonięty otwieraną obudową
- z energooszczędną elektronicznie modulowaną pompą c.o. o współczynniku efektywności energetycznej $E_{EEI} \leq 0,23$
- wersja 20 kW z wbudowaną pompą c.o., zaworem trójdrogowym i naczyniem wzbiorczym 12 l
- wersje 35 i 42 kW z wbudowaną pompą c.o. i zaworem trójdrogowym (naczynie wzbiorcze 12 l dostępne jako osprzęt dodatkowy)
- front kotła wykonany ze szkła tytanowego Buderus
- możliwość montażu regulatora RC310
- wysoka sprawność i efektywność energetyczna
- wymiennik ciepła z nierdzewnego stopu aluminium-krzem
- wbudowana automatyka pogodowa



Titanium Glas

Numer katalogowy	Nazwa towaru	Opis	Moc [kW]	Sterownik	Klasa efektywności	Cena netto PLN
7736901368				-	A A+++ → D	17 279,00
8734150539	Logamax plus GB172i-20WH	Wiszący jednofunkcyjny gazowy kocioł kondensacyjny na gaz ziemny E**/*** (front: biały) Dostępny do wyczerpania zasobów magazynowych.	c.o. 3,0 - 21,3 c.w.u. 20,0	RC310 (biały)	A A+++ → G	18 190,00
8734150624				RC310 (czarny)	A A+++ → G	18 190,00
7736901371	Logamax plus GB172i-35H	Wiszący jednofunkcyjny gazowy kocioł kondensacyjny na gaz ziemny E**/*** (front: czarny) Dostępny do wyczerpania zasobów magazynowych.	c.o. 5,0 - 35,0 c.w.u. 34,7	-	A A+++ → D	19 297,00
7736901372	Logamax plus GB172i-42H	Wiszący jednofunkcyjny gazowy kocioł kondensacyjny na gaz ziemny E**/*** (front: czarny) Dostępny do wyczerpania zasobów magazynowych.	c.o. 5,3 - 42,0 c.w.u. 41,7	-	A A+++ → D	21 939,00

* Dla gazów Lw i Ls należy zamówić odpowiedni zestaw przebrojeniowy.

** Dla gazów Lw i Ls wymagana regulacja przez serwis.

*** Dla gazu LPG należy zamówić odpowiedni zestaw przebrojeniowy.

Wiszące gazowe kotły kondensacyjne i centrale grzewcze

Logamax plus GB172i (20, 35, 42 kW)

Zestawy przebrojeniowe

Numer katalogowy	Nazwa towaru	Cena netto PLN
7736901463	Zestaw przebrojeniowy kotła GB172i-20 na gaz płynny	150,00
7736900941	Zestaw przebrojeniowy kotła GB172i-35 na gaz płynny	150,00
7736900942	Zestaw przebrojeniowy kotła GB172i-42 na gaz płynny	150,00

Aksesoria

Numer katalogowy	Nazwa towaru	Cena netto PLN
7736995013	Naczynie wzbiorcze 12 l (ciśnienie wstępne 0,75 bara)	1 521,00
7719000763	Dodatkowy syfon do zaworu bezpieczeństwa i kondensatu	140,00
7719000660	Zestaw nr 258 pionowa płyta montażowa bez zaworów odcinających do c.o. i c.w.u.	303,00

Gazowy kocioł kondensacyjny wiszący jednofunkcyjny Logamax plus GB182i.2

NOWOŚĆ



Logamax plus GB182i.2

- moce modulowane w zakresie od 2,7 do 42,6 kW
- paliwo: gaz ziemny E (Lw, Ls) lub gaz płynny LPG
- duży, w pełni dotykowy panel sterowania Logamatic BC400 z możliwością obsługi od 1 do 4 obiegów grzewczych
- wbudowana automatyka pogodowa (czujnik temperatury zewnętrznej w dostawie z kotłem)
- port do montażu modułu MX300 do komunikacji bezprzewodowej WLAN i radiowej
- wymiennik ciepła z nierdzewnego stopu aluminium-krzem typu C5
- model GB182i.2-45 H bez zaworu trójdrogowego i bez naczynia wzbiorczego
- nowoczesny wygląd - front kotła wykonany ze szkła akrylowego Buderus - Titanium Design
- adapter powietrzno-spalinowy dostarczany wraz z kotłem
- pionowa płyta montażowa w zestawie z kotłem w oddzielnym opakowaniu



MyBuderus

Numer katalogowy	Nazwa towaru	Opis	Moc [kW]	Sterownik	Klasa efektywności	Cena netto PLN
8734150911	Logamax plus GB182i.2-15 H***	Wiszący jednofunkcyjny, gazowy kocioł kondensacyjny na gaz ziemny E*/**	2,7-15,8	Panel BC400 + czujnik FA	A+++ → D	18 291,00
8734150912				Panel BC400 + czujnik FA + RC220	A+ → G	18 720,00
8734150913				Panel BC400 + czujnik FA + MX300	A → D	19 608,00
8734150914				Panel BC400 + czujnik FA + MX300 + RC120RF	A+ → G	20 222,00
8734150915	Logamax plus GB182i.2-25 H***	Wiszący jednofunkcyjny, gazowy kocioł kondensacyjny na gaz ziemny E*/**	2,7-25,2	Panel BC400 + czujnik FA	A → D	19 142,00
8734150916				Panel BC400 + czujnik FA + RC220	A+ → G	19 554,00
8734150917				Panel BC400 + czujnik FA + MX300	A → D	20 433,00
8734150918				Panel BC400 + czujnik FA + MX300 + RC120RF	A+ → G	21 039,00





* Dla gazów Lw i Ls wymagana regulacja przez serwis.

** Dla gazu LPG należy zamówić odpowiedni zestaw przezbrojeniowy.

*** Pionowa płyta montażowa w zestawie z kotłem w oddzielnym opakowaniu

Wiszące gazowe kotły kondensacyjne i centrale grzewcze

Logamax plus GB182i.2 (15, 25, 30, 45)

Numer katalogowy	Nazwa towaru	Opis	Moc [kW]	Sterownik	Klasa efektywności	Cena netto PLN
8734150919	Logamax plus GB182i.2-30 H***	Wiszący jednofunkcyjny, gazowy kocioł kondensacyjny na gaz ziemny E*/**	3,0-31,1	Panel BC400 + czujnik FA	 A A+++ → D	21 335,00
8734150963				Panel BC400 + czujnik FA + RC220	 A+ A++ → G	21 703,00
8734150964				Panel BC400 + czujnik FA + MX300	 A A+++ → D	22 560,00
8734150965				Panel BC400 + czujnik FA + MX300 + RC120RF	 A+ A++ → G	23 145,00
8734150920	Logamax plus GB182i.2-45 H***	Wiszący jednofunkcyjny, gazowy kocioł kondensacyjny na gaz ziemny E*/**	6,3-44,5	Panel BC400 + czujnik FA	 A A+++ → D	25 574,00

* Dla gazów Lw i Ls wymagana regulacja przez serwis.

** Dla gazu LPG należy zamówić odpowiedni zestaw przebrojeniowy.

*** Pionowa płyta montażowa w zestawie z kotłem w oddzielnym opakowaniu

Zestawy przebrojeniowe i akcesoria

Numer katalogowy	Nazwa towaru	Cena netto PLN
7736902783	Zestaw przebrojeniowy kotła GB182i.2-15 H na gaz LPG	61,00
7736902785	Zestaw przebrojeniowy kotła GB182i.2-25 H na gaz LPG	61,00
7736902787	Zestaw przebrojeniowy kotła GB182i.2-30 H na gaz LPG	61,00
7736902789	Zestaw przebrojeniowy kotła GB182i.2-45 H na gaz LPG	61,00
7736603500	MX300 moduł do bezprzewodowej komunikacji (WLAN) pojedynczego kotła z routerem internetowym	1 923,00
7736901191	Zestaw dwóch węży do przedłużenia odpływu z syfonu i zaworu bezpieczeństwa (długość 1,5 m)	59,00
7736902247	Pokrywa maskująca dolna	504,00
7736700945	Zawór trójdrogowy 1" – 230V, do zabudowy poza kotłem	1 519,00
7719000763	Dodatkowy syfon do zaworu bezpieczeństwa i kondensatu	140,00
7738112636	Adapter koncentryczny kotła (2626) Powietrzno-spalinowy Ø60/100 z króćcami pomiarowymi, PP	196,00
7738112535	Adapter kotła (2535) z kolanem powietrzno-spalinowym 87° Ø60/100 z króćcami pomiarowymi, bez rewizji, PP/stal	374,00
7738112716	Adapter koncentryczny kotła (2716) Powietrzno-spalinowy Ø80/125 z króćcami pomiarowymi, przesunięcie osi przewodu o 80 mm, PP	425,00
7738112717	Adapter kotła (2717) z kolanem powietrzno-spalinowym 87° Ø80/125 z króćcami pomiarowymi, bez rewizji, PP /stal nierdzewna	382,00
7738113529	Adapter rozdzielczy kotła (3529) Powietrzno-spalinowy Ø80/125 na Ø80/80, PP	621,00
7736902246	Adapter przedłużający (2246) Ø80/125	201,00
7736902382	Adapter mimośrodowy (2382) Ø80/125	504,00

Gazowy kocioł kondensacyjny wiszący ze zintegrowanym podgrzewaczem pojemnościowym c.w.u. Logamax plus GB172i-24T50RH

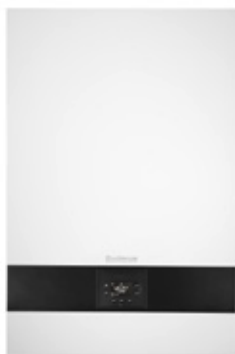

Logamax plus GB172i-24T50RH
ze zintegrowanym podgrzewaczem c.w.u.
ze stali nierdzewnej

- moc modulowana na cele ogrzewania od 3,0 do 23,9 kW
- funkcja Booster, zwiększająca moc grzewczą na cele c.w.u. do 30 kW
- paliwo: gaz ziemny E (Lw; Ls) lub gaz płynny LPG
- zintegrowany podgrzewacz c.w.u. o pojemności 48 litrów ze stali nierdzewnej
- najwyższa klasa komfortu c.w.u. dla kotła dwufunkcyjnego wg EN13203-1
- panel sterowania z czytelnym wyświetlaczem LCD i 7 przyciskami
- wbudowana automatyka pogodowa
- port do montażu modułu do komunikacji bezprzewodowej: MX100 lub MX200 lub MX300
- wymiennik ciepła C6-12 z nierdzewnego stopu aluminium-krzem
- dwa naczynia zbiorcze: c.o. 12 l i c.w.u. 2 l
- zestaw do napełniania zamontowany w kotle
- adapter powietrzno-spalinowy Ø80/125 dostarczany wraz z kotłem
- czujnik temperatury zewnętrznej jako wyposażenie dodatkowe



Numer katalogowy	Nazwa towaru	Opis	Moc [kW]	Sterownik i podłączenia hydrauliczne	Klasa efektywności	Cena netto PLN
7716701577				-		18 280,00
8734150779	Logamax plus GB172i-24T50RH	Wiszący, gazowy kocioł kondensacyjny ze zintegrowanym podgrzewaczem monowalentnym c.w.u. ze stali nierdzewnej o pojemności 48 l, na gaz ziemny E*	c.o. 3,0-23,9 c.w.u. 30	RC310 (biały)		19 228,00
8734150780	RC310 (czarny)				19 228,00	
8734150862	Logamax plus GB172i-24T50RH			RC310 (biały) + MX300		21 078,00
8734150863		RC310 (czarny) + MX300		21 078,00		

* Dla gazów Lw, Ls i LPG należy zamówić odpowiedni zestaw przebrojeniowy.

Zestawy przebrojeniowe i akcesoria

Numer katalogowy	Nazwa towaru	Cena netto PLN
7716780540	Zestaw przebrojeniowy kotła GB172i-24T50RH na gaz LPG	591,00
7716780534	Zestaw przebrojeniowy kotła GB172i-24T50RH na gaz Lw	204,00
7716780535	Zestaw przebrojeniowy kotła GB172i-24T50RH na gaz Ls	204,00
7738113611	MX200 moduł do bezprzewodowej (radiowej) komunikacji kotła z regulatorem Logamatic TC100	582,00
7736603500	MX300 moduł do bezprzewodowej komunikacji (WLAN) pojedynczego kotła z routerem internetowym, wymaga zastosowania regulatora Logamatic RC310.	1 923,00
7716780456	IW-SetCI-1 zestaw do podłączenia cyrkulacji	345,00
7719000763	Dodatkowy syfon do zaworu bezpieczeństwa i kondensatu	140,00
7716780190	Przewody miedziane do podłączenia do istniejącej płyty pionowej U-MA	458,00
7716780443	HW-SetBC-3 zestaw połączeń przewodów miedzianych prostych ze śrubunkami	210,00
7716780441	Zestaw zaworów (2x c.o., c.w.u., z.w.u., gaz)	642,00
7738112636	Adapter koncentryczny kotła (2626) powietrzno-spalinowy Ø60/100 z króćcami pomiarowymi, PP	196,00
7738112535	Adapter kotła (2535) z kolanem powietrzno-spalinowym 87° Ø60/100 z króćcami pomiarowymi, bez rewizji, PP/stal	374,00
7738112714	Adapter koncentryczny kotła (2714) Powietrzno-spalinowy Ø80/125 z króćcami pomiarowymi, PP	202,00
7738112716	Adapter koncentryczny kotła (2716) Powietrzno-spalinowy Ø80/125 z króćcami pomiarowymi, przesunięcie osi przewodu o 80 mm, PP	425,00
7738112717	Adapter kotła (2717) z kolanem powietrzno-spalinowym 87° Ø80/125 z króćcami pomiarowymi, bez rewizji, PP /stal nierdzewna	382,00
7738113529	Adapter rozdzielczy kotła (3529) Powietrzno-spalinowy Ø80/125 na Ø80/80, PP	621,00

Gazowy kocioł kondensacyjny stojący ze zintegrowanym podgrzewaczem pojemnościowym c.w.u. Logamax plus GB172i-24T...(S)



Logamax plus GB172iT

- moc modulowana na cele ogrzewania od 3,0 do 25,4 kW
- funkcja Booster, zwiększająca moc grzewczą na cele c.w.u. do 30 kW
- paliwo: gaz ziemny E (Lw; Ls) lub gaz płynny LPG
- zintegrowany podgrzewacz monowalentny c.w.u. lub zasobnik warstwowy c.w.u.
- najwyższa klasa komfortu c.w.u. dla kotła dwufunkcyjnego wg EN13203-1
- panel sterowania z czytelnym wyświetlaczem LCD i 7 przyciskami
- wbudowana automatyka pogodowa
- port do montażu modułu do komunikacji bezprzewodowej: MX100 lub MX200 lub MX300
- wymiennik ciepła C6-1 z nierdzewnego stopu aluminium-krzem
- wbudowane naczynie wzbiorcze c.o. 12 l
- możliwość montażu wewnątrz kotła dodatkowych naczyń wzbiorczych: do c.o. 17 litrów i do c.w.u. 8 litrów (osprzęt dodatkowy)
- adapter powietrzno-spalinowy Ø80/125 dostarczany wraz z kotłem
- czujnik temperatury zewnętrznej jako wyposażenie dodatkowe



Numer katalogowy	Nazwa towaru	Opis	Moc [kW]	Sterownik i podłączenia hydrauliczne	Klasa efektywności	Cena netto PLN
7738101011		Stojący, gazowy kocioł kondensacyjny ze zintegrowanym podgrzewaczem monowalentnym c.w.u. o pojemności 120 l, na gaz ziemny E*/**	c.o. 3,0-25,4 c.w.u. 30	- ***		20 777,00
8734150783	Logamax plus GB172i-24 T120			RC310 (biały) + zestaw CS17		21 658,00
8734150784				RC310 (czarny) + zestaw CS17		21 658,00
8734150864	Logamax plus GB172i-24 T120	Stojący, gazowy kocioł kondensacyjny ze zintegrowanym podgrzewaczem monowalentnym c.w.u. o pojemności 120 l, na gaz ziemny E*/**	c.o. 3,0-25,4 c.w.u. 30	RC310 (biały) + MX300 + zestaw CS17		23 495,00
8734150865					RC310 (czarny) + MX300 + zestaw CS17	
7738101012				Stojący, gazowy kocioł kondensacyjny ze zintegrowanym zasobnikiem warstwowym c.w.u. o pojemności 100 l, na gaz ziemny E*/**	c.o. 3,0-25,4 c.w.u. 30	- ***
8734150787	Logamax plus GB172i-24 T100S	RC310 (biały) + zestaw CS17				23 322,00
8734150788		RC310 (czarny) + zestaw CS17				23 322,00

Numer katalogowy	Nazwa towaru	Opis	Moc [kW]	Sterownik i podłączenia hydrauliczne	Klasa efektywności	Cena netto PLN
8734150866	Logamax plus GB172i-24 T100S	Stojący, gazowy kocioł kondensacyjny ze zintegrowanym zasobnikiem warstwowym c.w.u. o pojemności 100 l, na gaz ziemny E*/***	c.o. 3,0-25,4 c.w.u. 30	RC310 (biały) + MX300 + zestaw CS17		25 164,00
8734150867				RC310 (czarny) + MX300 + zestaw CS17		25 164,00

* Dla gazu Lw wymagana regulacja przez serwis

** Dla gazów Ls i LPG należy zamówić odpowiedni zestaw przebrojony

*** Należy zamówić odpowiedni zestaw podłączeniowy CS17 lub inny (patrz: tabela „Akcesoria”)

Zestawy przebrojenowe

Numer katalogowy	Nazwa towaru	Cena netto PLN
7738113581	Zestaw przebrojony kotła GB172i-24T100S na gaz Ls	270,00
7738113471	Zestaw przebrojony kotła GB172i-24T100S na gaz LPG	270,00
7738113586	Zestaw przebrojony kotła GB172i-24T120 na gaz Ls	270,00
7738113475	Zestaw przebrojony kotła GB172i-24T120 na gaz LPG	270,00

Akcesoria

Numer katalogowy	Nazwa towaru	Cena netto PLN
7738113611	MX200 moduł do bezprzewodowej (radiowej) komunikacji kotła z regulatorem Logamatic TC100	582,00
7736603500	MX300 moduł do bezprzewodowej komunikacji (WLAN) pojedynczego kotła z routerem internetowym, wymaga zastosowania regulatora Logamatic RC310.	1 923,00
7738112112	Zestaw CS10 – zestaw przyłączy poziomych obiegu grzewczego, gazu, ciepłej i zimnej wody oraz cyrkulacji (pravo/lewo)	1 142,00
7738112829	Zestaw CS33 – zestaw połączeniowy pionowy	2 230,00
7738112929	Zestaw SF13 – zestaw izolacji tyłu kotła; wyposażenie opcjonalne w przypadku zastosowania zestawu CS33	828,00
7738112832	Zestaw CS28-1 – zestaw przyłączeniowy z zaworami (1x gaz 1/2", 2x c.o. 3/4" z termometrami i izolacjami, 1x c.w.u.3/4", trójnik, napełnianie/spust); wyposażenie opcjonalne w przypadku zastosowania zestawu CS10 lub CS33	1 543,00
7738112841	Zestaw SF11 – osłony boczne (lewa / prawa)	266,00
7738112119	Zestaw CS17 – zestaw złączek	194,00
7738112840	Zestaw CS29-1 – zestaw przyłączeniowy do dodatkowego, zewnętrznego naczynia wzbiorczego c.o.	613,00
7738112833	Zestaw CS20-1 – zawory odcinające (2x c.o. 3/4" z termometrami i izolacjami)	687,00
7738112236	Zestaw CS30 – zestaw przyłączeniowy do napełniania	1 388,00
7738112837	Zestaw EVW8 – naczynie wzbiorcze c.w.u. 8 l, z elementami mocującymi i przyłączeniowymi do zabudowy w kotle	1 656,00
7738112839	Zestaw EV17 – dodatkowe naczynie wzbiorcze c.o. 17 l, z elementami mocującymi i przyłączeniowymi do zabudowy w kotle	857,00
7738112928	Zestaw CS37 – rozdzielacz magistrali EMS-BUS do zabudowy w kotle	248,00
7738112636	Adapter koncentryczny kotła (2626) powietrzno-spalinowy Ø60/100 z króćcami pomiarowymi, PP	196,00
7738112535	Adapter kotła (2535) z kolanem powietrzno-spalinowym 87° Ø60/100 z króćcami pomiarowymi, bez rewizji, PP/stal	374,00
7738112714	Adapter koncentryczny kotła (2714) powietrzno-spalinowy Ø80/125 z króćcami pomiarowymi, PP	202,00
7738112716	Adapter koncentryczny kotła (2716) powietrzno-spalinowy Ø80/125 z króćcami pomiarowymi, przesunięcie osi przewodu o 80 mm, PP	425,00
7738112717	Adapter kotła (2717) z kolanem powietrzno-spalinowym 87° Ø80/125 z króćcami pomiarowymi, bez rewizji, PP /stal nierdzewna	382,00
7738113529	Adapter rozdzielczy kotła (3529) powietrzno-spalinowy Ø80/125 na Ø80/80, PP	621,00

Gazowy kocioł kondensacyjny stojący ze zintegrowanym zasobnikiem warstwowym Logamax plus GB192-..iT... – centrala grzewcza



Logamax plus GB192iT

Dostępny do wyczerpania zasobów magazynowych.

- moc modulowana w zakresie do 1:9
- paliwo: gaz ziemny E (Lw, Ls) lub gaz płynny LPG
- dotykowy panel sterowania BC30 z czytelnym wyświetlaczem ciekłokrystalicznym LCD
- z energooszczędną elektronicznie modulowaną pompą c.o. o współczynniku efektywności energetycznej $E_{EE} \leq 0,23$
- wersje z zasobnikiem warstwowym 150 litrów
- super wysoka wydajność ciepłej wody do 34 l/min [wg EN1320-1 ($\Delta T=30K$) dla GB192-25iT150SH lub GB192-25iT150SWH]
- front wykonany ze szkła tytanowego Buderus
- dotykowy panel sterowania zintegrowany z obudową frontową
- możliwość montażu regulatora RC310 w centrali grzewczej
- skrajnie wysoka sprawność i efektywność energetyczna
- wymiennik ciepła z nierdzewnego stopu aluminium-krzem z zastosowaniem technologii ALU plus
- zestawy i rozwiązania ułatwiające oraz przyspieszające montaż, uruchomienie i konserwację



Numer katalogowy	Nazwa towaru	Opis	Moc [kW]	Sterownik	Klasa efektywności	Cena netto PLN
7738100720	Logamax plus GB192-25iT-150SWH	Stojąca, gazowa, kondensacyjna centrala grzewcza, ze zintegrowanym zasobnikiem warstwowym c.w.u. o pojemności 150 l, na gaz ziemny E*/** (front: biały) Dostępny do wyczerpania zasobów magazynowych.	c.o. 2,9 - 26,1 c.w.u. 30	Dotykowy panel sterowania***		36 186,00
8734150740				RC310 (biały) + zestaw CS17		37 517,00
8734150741				RC310 (czarny) + zestaw CS17		37 517,00
7738100721	Logamax plus GB192-25iT-150SH	Stojąca, gazowa, kondensacyjna centrala grzewcza, ze zintegrowanym zasobnikiem warstwowym c.w.u. o pojemności 150 l, na gaz ziemny E*/** (front: czarny) Dostępny do wyczerpania zasobów magazynowych.	c.o. 2,9 - 26,1 c.w.u. 30	Dotykowy panel sterowania***		36 186,00
8734150742				RC310 (biały) + zestaw CS17		37 517,00
8734150743				RC310 (czarny) + zestaw CS17		37 517,00

Zestawy przebrojeniowe

Numer katalogowy	Nazwa towaru	Cena netto PLN
7738112806	Zestaw przebrojeniowy kotła GB192-25iT150SWH lub GB192-25iT150SH na gaz płynny	313,00
7738112824	Zestaw przebrojeniowy kotła GB192-25iT150SWH lub GB192-25iT150SH z osprzętem CS21 lub CS22 na gaz płynny	313,00

Akcesoria

Numer katalogowy	Nazwa towaru	Cena netto PLN
7738112112	Osprzęt CS10 – zestaw przyłączy poziomych obiegu grzewczego, gazu, ciepłej i zimnej wody oraz cyrkulacji (pravo/lewo)	1 142,00
7738112113	Osprzęt CS11 – zestaw przyłączy pionowych obiegu grzewczego, gazu, ciepłej i zimnej wody oraz cyrkulacji	1 333,00
7738112114	Osprzęt CS12 – zestaw pionowy dla jednego obiegu grzewczego (ze sprzęgłem hydraulicznym, bez zaworu mieszającego, z pompą c.o. i modulem MM100), z poziomymi podłączeniami gazu, ciepłej i zimnej wody oraz cyrkulacji	7 924,00
7738112115	Osprzęt CS13 – zestaw pionowy dla dwóch obiegów grzewczych ze sprzęgłem hydraulicznym (jednego bez zaworu mieszającego, z pompą c.o. i modulem MM100; drugiego z zaworem mieszającym, pompą c.o. i modulem MM100), z poziomymi podłączeniami gazu, ciepłej i zimnej wody oraz cyrkulacji	11 903,00
7738112243	Osprzęt CS21 – zestaw pionowy do podłączenia zbiornika buforowego (B400T) dla wspomaganie ogrzewania	2 539,00
7738112244	Osprzęt CS22 – zestaw pionowy do podłączenia zbiornika buforowego (B400T) dla wspomaganie ogrzewania przez system kolektorów słonecznych (z siłownikiem zaworu trójdrogowego i modulem MS100)	7 269,00
7738112119	Osprzęt CS17 – zestaw złączek	194,00
7738112833	Zestaw CS20-1 – zawory odcinające (2x c.o. 3/4" z termometrami i izolacjami)	687,00
7738112125	Naczynie zbiorcze c.w.u. 6 l	890,00
7738112126	Naczynie zbiorcze c.o. 17 l	848,00
7738112127	Naczynie zbiorcze solarne 17 l	967,00
7738112130	Osprzęt SF10 – pokrywa otworów bocznych (pravo/lewo)	307,00
7738112120	Osprzęt CS18 – przewody podłączeniowe do zbiornika buforowego	1 688,00
7738112832	Zestaw CS28-1 – zestaw przyłączeniowy z zaworami (1x gaz 1/2", 2x c.o. 3/4" z termometrami i izolacjami, 1x c.w.u.3/4", trójnik, napełnianie/spust)	1 543,00
7738112840	Zestaw CS29-1 – zestaw przyłączeniowy do dodatkowego, zewnętrznego naczynia zbiorczego c.o.	542,00
7738112236	Osprzęt CS30 – zestaw przyłączeniowy do napełniania	1 388,00

Gazowy kocioł kondensacyjny wiszący jednofunkcyjny Logamax plus GB192i (15, 25, 35, 50 kW)



Logamax plus GB192i
(15, 25, 35, 50 kW)

**Dostępny do wyczerpania
zapasów magazynowych.**







- moc modulowana w zakresie do 1:10
- paliwo: gaz ziemny E (Lw, Ls) lub gaz płynny LPG
- wersje 15, 25 i 35 kW z wbudowanym zaworem trójdrogowym
- front kotła wykonany ze szkła tytanowego Buderus
- dotykowy panel sterowania zintegrowany z frontową obudową kotła
- wymiennik ciepła z nierdzewnego stopu aluminium-krzem z zastosowaniem technologii ALU plus



MyMode



 Titanium Glas







Numer katalogowy	Nazwa towaru	Opis	Moc [kW]	Sterownik	Klasa efektywności	Cena netto PLN
7736701271	Logamax plus GB192-15iWH	Wiszący, jednofunkcyjny gazowy kocioł kondensacyjny, na gaz ziemny E ^{*/**} (front: biały)	c.o. 2,5 - 18,0 c.w.u. 19,3	dotykowy panel sterowania	 A A+++ → D	18 493,00
8734150748		Dostępny do wyczerpania zasobów magazynowych.		RC310 (biały)	 A+ A+++ → G	19 635,00
8734150749				RC310 (czarny)	 A+ A+++ → G	19 635,00
7736701272	Logamax plus GB192-25iWH	Wiszący, jednofunkcyjny gazowy kocioł kondensacyjny, na gaz ziemny E ^{*/**} (front: biały)	c.o. 2,5 - 25,0 c.w.u. 24,1	Dotykowy panel sterowania	 A A+++ → D	20 491,00
8734150750		Dostępny do wyczerpania zasobów magazynowych.		RC310 (biały)	 A+ A+++ → G	21 622,00
8734150751				RC310 (czarny)	 A+ A+++ → G	21 622,00

* Dla gazów Lw i Ls wymagana regulacja przez serwis.

** Dla gazu LPG należy zamówić odpowiedni zestaw przebrojeniowy.

Wiszące gazowe kotły kondensacyjne i centrale grzewcze

Logamax plus GB192i (15, 25, 35, 50 kW)

Numer katalogowy	Nazwa towaru	Opis	Moc [kW]	Sterownik	Klasa efektywności	Cena netto PLN
7736701274	Logamax plus GB192-15iH	Wiszący, jednofunkcyjny gazowy kocioł kondensacyjny, na gaz ziemny E*/** (front: czarny) Dostępny do wyczerpania zasobów magazynowych.	c.o. 2,5 - 18,0 c.w.u. 19,3	Dotykowy panel sterowania	 A A+++ → D	18 493,00
RC310 (biały)				 A+ A+++ → G	19 635,00	
RC310 (czarny)				 A+ A+++ → G	19 635,00	
7736701275	Logamax plus GB192-25iH	Wiszący, jednofunkcyjny gazowy kocioł kondensacyjny, na gaz ziemny E*/** (front: czarny) Dostępny do wyczerpania zasobów magazynowych.	c.o. 2,5 - 25,0 c.w.u. 24,1	Dotykowy panel sterowania	 A A+++ → D	20 491,00
RC310 (biały)				 A+ A+++ → G	21 622,00	
RC310 (czarny)				 A+ A+++ → G	21 622,00	
7736701276	Logamax plus GB192-35iH	Wiszący, jednofunkcyjny gazowy kocioł kondensacyjny, na gaz ziemny E*/** (front: czarny) Dostępny do wyczerpania zasobów magazynowych.	c.o. 4,9 - 35,0 c.w.u. 33,7	Dotykowy panel sterowania	 A A+++ → D	22 507,00
7736701277				Logamax plus GB192-50iH	Wiszący, jednofunkcyjny gazowy kocioł kondensacyjny, na gaz ziemny E*/** (front: czarny) Dostępny do wyczerpania zasobów magazynowych.	c.o. 6,1 - 49,9 c.w.u. 48,9

* Dla gazów Lw i Ls wymagana regulacja przez serwis. ** Dla gazu LPG należy zamówić odpowiedni zestaw przebrojeniowy.

Zestawy przebrojeniowe i akcesoria

Numer katalogowy	Nazwa towaru	Cena netto PLN
7736701729	Zestaw przebrojeniowy kotła GB192-15i na gaz płynny	376,00
7736701732	Zestaw przebrojeniowy kotła GB192-25i na gaz płynny	376,00
7736701735	Zestaw przebrojeniowy kotła GB192-35i na gaz płynny	376,00
7736701736	Zestaw przebrojeniowy kotła GB192-50i na gaz płynny	376,00
7736700941	Naczynie wzbiorcze 14 l (ciśnienie wstępne 0,75 bara, dla wersji 15, 25, 35 kW)	1 588,00
7736700945	Zawór trójdrogowy 1" – 230V, do zabudowy poza kotłem	1 519,00
7736700764	Ostona podłączeń hydraulicznych. Uwaga: wymaga zastosowania pokrywy maskującej dolnej 7736700763	881,00
7736700763	Pokrywa maskująca dolna	345,00

Gazowy kocioł kondensacyjny wiszący ze zintegrowanym zasobnikiem warstwowym c.w.u. Logamax plus GB192iT40S (30 kW)



Logamax plus GB192iT40S
ze zintegrowanym zasobnikiem
warstwowym c.w.u.

**Dostępny do wyczerpania
zapasów magazynowych.**

- moc modulowana w zakresie ponad 1:6
- paliwo: gaz ziemny E (Lw, Ls) lub gaz płynny LPG
- zasobnik warstwowy ze stali nierdzewnej o pojemności 40 litrów
- wysoka wydajność ciepłej wody 21 l/min [wg EN625 (D)]
- front kotła wykonany ze szkła tytanowego Buderus
- dotykowy panel sterowania zintegrowany z frontową obudową kotła
- wymiennik ciepła z nierdzewnego stopu aluminium-krzem z zastosowaniem technologii ALU plus



Titanium Glas



Numer katalogowy	Nazwa towaru	Opis	Moc [kW]	Sterownik	Klasa efektywności	Cena netto PLN
7736701273	Logamax plus GB192-30iT40SWH	Wiszący, jednofunkcyjny gazowy kocioł kondensacyjny, na gaz ziemny E ^{**} (front: biały) Dostępny do wyczerpania zasobów magazynowych.	c.o. 4,9 - 31,0 c.w.u. 34,4	dotykowy panel sterowania	 A ⁺⁺⁺ → D A ⁺ → F	23 506,00
8734150756				RC310 (biały)	 A ⁺⁺⁺ → G	24 634,00
8734150757				RC310 (czarny)	 A ⁺⁺⁺ → G	24 634,00

* Dla gazów Lw i Ls wymagana regulacja przez serwis.

** Dla gazu LPG należy zamówić odpowiedni zestaw przebrojeniowy.

Zestawy przebrojeniowe i akcesoria

Numer katalogowy	Nazwa towaru	Cena netto PLN
7736701737	Zestaw przebrojeniowy kotła GB192-30iT40SWH na gaz płynny	376,00
7736700941	Naczynie wzbiorcze 14 l; (ciśnienie wstępne 0,75 bara)	1 588,00

Gazowy kocioł kondensacyjny wiszący jednofunkcyjny Logamax plus GB272



Logamax plus GB272

Kaskada czterech kotłów
Logamax plus GB272

- Gazowy kocioł kondensacyjny wiszący o mocy do 150 kW;
- Płynna modulacja mocy 1:6 dla jednostek 125-150kW, 1:5 dla jednostek 50-100kW
- Kompaktowa konstrukcja, niska wysokość całkowita jednostek kaskadowych;
- Kaskady maksymalnie 6 jednostek, do mocy 900kW;
- Technologia kaskadowa „Slide and Guide” zapewniająca niezwykle prosty montaż;
- Ciśnienie robocze do 6 bar, maksymalna temperatura przepływu do 85°C.



Numer katalogowy	Nazwa towaru	Opis	Moc [kW]	Sterownik	Cena netto PLN
7736702445	Logamax plus GB272-50	Wiszący jednofunkcyjny, gazowy kocioł kondensacyjny na gaz ziemny E*	13,0-49,9	A+++ → D	Na zapytanie
7736702446	Logamax plus GB272-70		13,0-69,5	A A+++ → D	Na zapytanie
7736702447	Logamax plus GB272-85		18,9-84,5	A A+++ → D	Na zapytanie
7736702448	Logamax plus GB272-100		19,0-99,5	A A+++ → D	Na zapytanie
7736702449	Logamax plus GB272-125		24,1-124,5	A A+++ → D	Na zapytanie
7736702450	Logamax plus GB272-150		24,1-146	A A+++ → D	Na zapytanie

* Dla gazów LPG, Lw i Ls (dostępny tylko dla kotłów 85-100kW) należy zamówić odpowiedni zestaw przebrojeniowy (patrz: zestawy przebrojeniowe).

Zestawy przebrojeniowe do Logamax plus GB272

Numer katalogowy	Nazwa towaru	Cena netto PLN
7736702382	Zestaw przebrojeniowy na gaz płynny (3P) do kotła 50kW	481,00
7736702383	Zestaw przebrojeniowy na gaz płynny (3P) do kotła 60-70kW	537,00
7736702384	Zestaw przebrojeniowy na gaz płynny (3P) do kotła 80-85kW	606,00
7736702385	Zestaw przebrojeniowy na gaz płynny (3P) do kotła 90-100kW	660,00
7736701862	Zestaw przebrojeniowy na gaz płynny (3P) do kotła 125kW	983,00
7736701863	Zestaw przebrojeniowy na gaz płynny (3P) do kotła 150kW	983,00
7736702359	Zestaw przebrojeniowy na gaz Lw 50-150kW	550,00
7736702360	Zestaw przebrojeniowy na gaz Ls 85-100kW	550,00

Wyposażenie dodatkowe do Logamax plus GB272

Numer katalogowy	Nazwa towaru	Cena netto PLN
7736701864	Wisząca grupa pompowa 50/70kW 3 bar. Zawiera: pompę Wilo Para STG 25/8, zawór bezpieczeństwa 3 bar, zawór gazowy z ochroną przeciwpożarową, zawory odcinające, ciśnieniomierz, połączenie dla zewnętrznej grupy pompowej, zawór spustowy.	4 781,00
7736701865	Wisząca grupa pompowa 85/100kW 3 bar. Zawiera: pompę Wilo Para Maxo 8, zawór bezpieczeństwa 3 bar, zawór gazowy z ochroną przeciwpożarową, zawory odcinające, ciśnieniomierz, połączenie dla zewnętrznej grupy pompowej, zawór spustowy.	7 293,00
7736701866	Wisząca grupa pompowa 125/150kW 3 bar. Zawiera: pompę Wilo Stratos Para C-12, zawór bezpieczeństwa 3 bar, zawór gazowy z ochroną przeciwpożarową, zawory odcinające, ciśnieniomierz, połączenie dla zewnętrznej grupy pompowej, zawór spustowy.	9 674,00
7736702215	Wisząca grupa pompowa 50/70kW 6 bar. Zawiera: Wilo Para STG 25/8, zawór bezpieczeństwa 6 bar, zawór gazowy z ochroną przeciwpożarową, zawory odcinające, ciśnieniomierz, połączenie dla zewnętrznej grupy pompowej, zawór spustowy.	5 547,00
7736702216	Wisząca grupa pompowa 85/100kW 6 bar. Zawiera: Wilo Para Maxo 8, zawór bezpieczeństwa 6 bar, zawór gazowy z ochroną przeciwpożarową, zawory odcinające, ciśnieniomierz, połączenie dla zewnętrznej grupy pompowej, zawór spustowy.	8 045,00
7736702217	Wisząca grupa pompowa 125/150kW 6 bar. Zawiera: Wilo Stratos Para C-12, zawór bezpieczeństwa 6 bar, zawór gazowy z ochroną przeciwpożarową, zawory odcinające, ciśnieniomierz, połączenie dla zewnętrznej grupy pompowej, zawór spustowy.	9 597,00
7736701912	Stojak dla pojedynczego kotła. Składa się z niezbędnych listew montażowych, posiada nóżki o regulowanej wysokości.	3 163,00
7736701907	Sprzęgło hydrauliczne ≤300kW z izolacją, podłączenie do kotła poprzez złączki Victaulic, wyjście na instalację DN65. PN6. Nadaje się do ram montażowych TL1-2, TR2.	6 257,00
7736701908	Sprzęgło hydrauliczne ≤900kW z izolacją, podłączenie do kotła poprzez złączki Victaulic, wyjście na instalację DN100. PN6. Nadaje się do ram montażowych TL3-6, TR3-6.	9 820,00
7736701876	Izolacja grupy pompowej, przy montażu kotła na ścianie	374,00
7736701914	Złącza hydrauliczne Victaulic 2,5"-kołnierz DN65. Wymagane do instalacji kaskad bez sprzęgła hydraulicznego. Nadają się do ram montażowych TL1-2, TR2.	2 770,00
7736701913	Złącza hydrauliczne Victaulic 4"-kołnierz DN100. Wymagane do instalacji kaskad bez sprzęgła hydraulicznego. Nadają się do ram montażowych TL3-6, TR3-6.	4 401,00
7736701867	Grupa pompowa z zewnętrznym zaworem 3-drogowym do przygotowania ciepłej wody użytkowej przez pierwszy kocioł jednostki kaskadowej przez zawór 3-drogowy. Zawiera energooszczędną pompę Wilo Para STG 25/8-75, zawór bezpieczeństwa 3 bar, zawór zwrotny, orurowanie, zawór 3-drogowy 1 1/4 cala DN 32, złączki serwisowe, zawór gazowy z ochroną przeciwpożarową, izolację. Element zastępuje grupę pompową dla tego kotła. Nadaje się do mocy do 70 kW.	19 942,00
7736701875	Energooszczędna pompa Wilo-Para STG 25/8 (do kotłów 50/70 kW)	3 067,00
7736701874	Energooszczędna pompa Wilo Para Maxo 8 (do kotłów 85/100 kW)	4 175,00
7736701873	Energooszczędna pompa Wilo Stratos Para C-12 (do kotłów 125/150 kW)	5 732,00
7736701868	Zawór gazowy do grupy pompowej.	990,00
7736701881	Zawór trójdrogowy G-SU Taca Nova 3WV, 230V, DN32, 1 1/4". W przypadku stosowania zaworu 3-drogowego do podgrzewu CWU, upewnić się, że pojemnościowy podgrzewacz wody ma stałą wydajność co najmniej 50% mocy kotła. Nadaje się do kotłów o mocy do 100 kW.	5 088,00
7736701915	Złączka Victaulic 2,5". Do połączenia z kolektorem zasilającym i powrotnym. Odpowiednie do jednostek TL1-TL2 oraz TR2.	935,00
7736701916	Złączka Victaulic 4". Do połączenia z kolektorem zasilającym i powrotnym. Odpowiednie do jednostek TL4-3 oraz TR3-6	1 403,00
7114120	Zestaw zaślepiający do jednostki kaskadowej. Do zamknięcia króćców: gazu, zasilania i powrotu, w celu późniejszego montażu kotła.	619,00
7736700432	Zawór zwrotny DN32. Do kaskady niestandardowej.	234,00
7747023983	Wtyczka przyłączeniowa do zewnętrznej pompy	CZ
7099949	Zawór bezpieczeństwa ≤100kW (3 bar)	CZ
7095595	Zawór bezpieczeństwa ≤100kW (4 bar)	CZ
7736700914	Zawór bezpieczeństwa ≤100kW (6 bar)	CZ
8738903406	Zawór bezpieczeństwa >100kW (3 bar)	CZ

Wyposażenie dodatkowe do Logamax plus GB272

Numer katalogowy	Nazwa towaru	Cena netto PLN
8738903407	Zawór bezpieczeństwa >100kW (4 bar)	CZ
8738903408	Zawór bezpieczeństwa >100kW (6 bar)	CZ
7736701921	Adapter równoległy 110/185 do 110/110	1 156,00
7736606214	Czujnik czadu, obowiązkowe wyposażenie w przypadku układów kaskadowych.	682,00
7736701917	Zewnętrzny zawór zwrotny spalin, obowiązkowe wyposażenie kotłów 50-100kW w przypadku układów kaskadowych z odprowadzeniem spalin do wspólnego kolektora.	1 650,00

CZ - patrz: cennik części zamiennych

Zestawy montażowe kotłów Logamax plus GB272

Numer katalogowy	Przeznaczenie	Zawartość zestawu		Cena netto PLN
7736701882	Do 1 kotła Logamax plus GB272	<ul style="list-style-type: none"> rama montażowa, rurociągi zbiorcze: zasilania i powrotu, izolacja 		7 686,00
7736701883	Do 2 kotłów Logamax plus GB272 w szeregu	<ul style="list-style-type: none"> rama montażowa, rurociągi zbiorcze: zasilania i powrotu, przyłącze gazu, izolacja 		15 383,00
7736701884	Do 3 kotłów Logamax plus GB272 w szeregu	<ul style="list-style-type: none"> rama montażowa, rurociągi zbiorcze: zasilania i powrotu, przyłącze gazu, izolacja 		20 849,00

Neutralizacja kondensatu

Numer katalogowy	Przeznaczenie	Typ	Opis	Cena netto PLN
8718576749	Zestaw neutralizujący	NE 0.1	Neutralizator z tworzywa sztucznego, z półką neutralizującą, zawiera granulát neutralizujący kondensat	2 450,00
8718577421	Zestaw neutralizujący	NE 1.1	Neutralizator z tworzywa sztucznego, z półką neutralizującą i strefą spiętrzania. Regulacja poziomu kondensatu poprzez pompę kondensatu ca. 2 m podnoszenia. Zawiera granulát neutralizujący kondensat	7 302,00
8738612817	Zestaw neutralizujący	NE 2.0	Samoregulujący zestaw neutralizujący wykonany z wysokiej jakości tworzywa sztucznego. Półka neutralizująca i strefa spiętrzania. Regulacja poziomu kondensatu poprzez pompę kondensatu ca. 2 m podnoszenia. Zawiera granulát neutralizujący kondensat. Posiada diody informujące o usterekach, bądź konieczności uzupełnienia granulatu. Możliwość przekazywania sygnału dalej, np. do DDC	11 642,00
8133356	Moduł podnoszący wydajność pompy kondensatu	do NE 2.0	Do zwiększenia wysokości podnoszenia pompy do ok. 4,5 m	2 160,00
7115120	Środek neutralizujący		Dostawa w 10 kg pojemnikach, przeznaczony do NE 0.1, NE 1.1, NE 2.0	874,00

Gazowy kocioł konwencjonalny wiszący dwufunkcyjny Logamax U154KV2



Logamax U154KV2

- model dwufunkcyjny (c.o. + c.w.u.)
- otwarta komora spalania
- automatyka kompatybilna z EMS Plus
- wbudowana energooszczędna, elektronicznie modulowana pompa c.o.
- wbudowane naczynie wzbiorcze
- cicha praca
- płyta montażowa jako wyposażenie dodatkowe



Numer katalogowy	Nazwa towaru	Opis	Moc [kW]	Sterownik	Klasa efektywności	Cena netto PLN
7736901699	Logamax U154-24KV2	Wiszący, dwufunkcyjny gazowy kocioł konwencjonalny, na gaz ziemny E*	10,9 - 24,0	-	 A+++ → D A* → F	6 013,00

* Dla gazów Lw, Ls i LPG należy zamówić odpowiedni zestaw przebrojeniowy.

Deklaracja B1:

Ten kocioł o ciągu naturalnym jest przeznaczony do podłączenia do komina wspólnego dla wielu mieszkań w istniejących budynkach, usuwającego pozostałości po spalaniu poza pomieszczenie, w którym znajduje się kocioł. Kocioł pobiera powietrze do spalania bezpośrednio z pomieszczenia i zawiera przerywacz ciągu. Ze względu na niższą sprawność należy unikać jakiegokolwiek innego wykorzystania tego kotła, które może spowodować wyższe zużycie energii i wyższe koszty eksploatacji.

Zestawy przebrojeniowe i akcesoria

Numer katalogowy	Nazwa towaru	Cena netto PLN
8737601638	Zestaw przebrojeniowy kotła U154-24KV2 na gaz LPG	310,00
7736901759	Zestaw przebrojeniowy kotła U154-24KV2 na gaz Lw	148,00
7736901758	Zestaw przebrojeniowy kotła U154-24KV2 na gaz Ls	148,00
7738110568	Zestaw nr 1661 pionowa płyta montażowa z zestawem napełniającym i poziomymi podłączeniami instalacji (wymaga zestawu przewodów 7716050174)	1 799,00
7738110553	Zestaw nr 1660 pionowa płyta montażowa zestawem napełniającym i pionowymi podłączeniami instalacji (wymaga zestawu przewodów 7716050174)	1 799,00
7716050174	Komplet przewodów miedzianych, do podłączenia pionowej płyty montażowej	405,00

Stojące gazowe kotły kondensacyjne Logano plus GB102 16 - 42 kW



Logano plus GB102

- wymiennik ciepła wykonany ze stopu aluminium i krzemu, zapewnia bezproblemową eksploatację
- kompaktowa i lekka konstrukcja
- niskie zużycie energii elektrycznej oraz straty postojowe
- kotły fabrycznie przystosowane są do spalania gazu typu E (GZ50), możliwość przebrojenia na gaz płynny LPG
- palnik modulowany w zakresie 25-100%
- idealny do modernizowanych instalacji
- kompatybilny ze sterownikami EMS 1.0 i EMS Plus – szczegóły patrz cennik główny rozdział 9
- dostępne wersje systemowe (GB102S) z zabudowaną pompą obiegową



MyMode



Numer katalogowy	Nazwa towaru	Opis	Moc [kW]	Sterownik	Klasa efektywności	Cena netto PLN
7731600016	Logano plus GB102-16	Stojący kocioł kondensacyjny na gaz ziemny E – wersja standardowa	16	BC20		16 140,00
7731600017	Logano plus GB102-30		30			17 647,00
7731600018	Logano plus GB102-42		42			20 294,00
7731600019	Logano plus GB102S-16	Stojący kocioł kondensacyjny na gaz ziemny E – wersja systemowa	16			20 563,00
7731600020	Logano plus GB102S-30		30			22 307,00

Akcesoria

Numer katalogowy	Nazwa towaru	Cena netto PLN
7731600111	Zestaw przebrojeniowy na gaz LPG do GB102 – 16 kW	275,00
7731600112	Zestaw przebrojeniowy na gaz LPG do GB102 – 30 kW	275,00
7731600113	Zestaw przebrojeniowy na gaz LPG do GB102 – 42 kW	275,00
7731600114	Zestaw przebrojeniowy na gaz LPG do GB102S – 16 kW	275,00
7731600115	Zestaw przebrojeniowy na gaz LPG do GB102S – 30 kW	275,00
7731600081	Zestaw zaworu przełączającego (zawierający: króciec naczynia wzbiorczego, siłownik zaworu przełączającego, czujnik temperatury zbiornika c.w.u., króciec powrotu z podgrzewacza c.w.u.) do GB102S	1 040,00
7731600075	Płyta montażowa do podgrzewaczy L135/2R, L160/2R i L200/2R	462,00

Stojące gazowe kotły kondensacyjne Logano plus GB212 15 - 50 kW



Logano plus GB212



Logano plus GB212 z łączącym podgrzewaczem c.w.u. Logalux L135/2R

- wymiennik ciepła wykonany ze stopu aluminium i krzemu zapewnia długotrwałą żywotność i bezpieczną eksploatację
- niezwykle cichy palnik ze zmieszaniem wstępnym <45 dB w odległości 1 m
- bardzo niski opór hydrauliczny – 4 mbar przy przepływie 800 l/h
- tryb pracy z poborem, a także bez poboru powietrza z pomieszczenia kotłowni, umożliwia montaż kotła również w modernizowanych kotłowniach
- sprawność do 109%, przy czym nawet przy temperaturze zasilania 75°C i powrotu 60°C jego sprawność sięga 105%
- kotły fabrycznie przystosowane są do spalania gazu typu E (GZ 50), możliwość przebrojenia na gaz płynny LPG
- kompatybilny ze sterownikami EMS Plus – szczegóły patrz cennik główny rozdział 9



Numer katalogowy	Nazwa towaru	Opis	Moc [kW]	Sterownik	Klasa efektywności	Cena netto PLN
7736602613	Logano plus GB212	Stojący jednofunkcyjny kocioł kondensacyjny na gaz ziemny E	15	MC110*	A A*** → D	19 729,00
7736602614			22	MC110*	A A*** → D	21 714,00
7736602615			30	MC110*	A A*** → D	23 684,00
7736602616			40	MC110*	A A*** → D	26 647,00
7736602617			50	MC110*	A A*** → D	28 698,00
8734150459			15	MC110 + BC30E	A A*** → G	20 290,00
8734150460			22	MC110 + BC30E	A A*** → G	22 235,00
8734150461			30	MC110 + BC30E	A A*** → G	24 166,00
8734150462			40	MC110 + BC30E	A A*** → G	27 070,00
8734150463			50	MC110 + BC30E	A A*** → G	29 080,00
8734150454			15	MC110 + RC310	A A*** → G	21 009,00
8734150455			22	MC110 + RC310	A A*** → G	22 956,00
8734150456			30	MC110 + RC310	A A*** → G	24 885,00
8734150457			40	MC110 + RC310	A A*** → G	27 788,00
8734150458			50	MC110 + RC310	A A*** → G	29 798,00

* Sterownik MC110 do prawidłowego działania wymaga doposażenia w moduł obsługowy BC30E lub regulator RC310

Akcesoria

Numer katalogowy	Nazwa towaru	Typ	Cena netto PLN
7738112426	Moduł obsługowy BC30E - montaż bezpośrednio w sterowniku MC110 - dotykowe przyciski podświetlane w zależności od dostępnych opcji - obsługa parametrów kotła - umożliwia prostą regulację pogodową (czujnik FA dostępny oddzielnie) - obsługa 1 obiegu grzewczego i 1 c.w.u. - klasa efektywności: VI	BC30E	975,00
8718596736	Zestaw przebrojeniowy kotła GB212 na gaz płynny LPG	GB212 15 kW	971,00
8718596737		GB212 22 kW	971,00
8718594417		GB212 30 kW	971,00
8718596739		GB212 40 kW	971,00
8718594361		GB212 50 kW	971,00
8732948772	Podstawa kotła GB212 15-30 kW		1 393,00
8718592527	Podstawa kotła GB212 40-50 kW		1 392,00
8732931831	Grupa bezpieczeństwa kotła GB212, z rurą przyłączeniową i izolacją. (ref.4)		1 550,00

* – podłączenie 2 OG możliwe przy wykorzystaniu rozdzielacza HKV (ref.Z) – do zamówienia oddzielnie.

Podgrzewacze pojemnościowe c.w.u.

Numer katalogowy	Nazwa towaru	Opis	Klasa efektywności	Cena netto PLN
7735500047	Logalux L135/2R*	Leżący podgrzewacz c.w.u. 135 l z jedną węzownicą grzewczą	 B A+ → F	6 758,00
7735500048	Logalux L160/2R	Leżący podgrzewacz c.w.u. 160 l z jedną węzownicą grzewczą	 B A+ → F	7 093,00
7735500049	Logalux L200/2R	Leżący podgrzewacz c.w.u. 200 l z jedną węzownicą grzewczą	 B A+ → F	7 954,00
8718543058	Logalux SU160/5 W	Stojący podgrzewacz c.w.u. 160 l z jedną węzownicą grzewczą	 B A+ → F	5 702,00
8718543078	Logalux SU200/5E W	Stojący podgrzewacz c.w.u. 200 l z jedną węzownicą grzewczą	 B A+ → F	5 433,00
8718541331	Logalux SU300/5 W	Stojący podgrzewacz c.w.u. 300 l z jedną węzownicą grzewczą	 C A+ → F	8 266,00

* Tylko dla 15 kW, 22 kW, 30 kW.

** Do podgrzewaczy leżących zalecany jest dobór płyty montażowej.

Osprzęt do podgrzewaczy pojemnościowych

Numer katalogowy	Nazwa towaru	Opis	Typ	Cena netto PLN
8718581772	Płyta montażowa	Do podgrzewacza L135/2R, L160/2R, L300/2R	GB212 15 kW, 22 kW, 30 kW	798,00
8718581773			GB212 40 kW, 50 kW	974,00

Stojące olejowe kotły kondensacyjne Logano plus GB125 18 - 49 kW



Logano plus GB125









- tryb pracy zależny lub niezależny od powietrza w pomieszczeniu kotłowni
- sezonowa efektywność energetyczna do 90%
- „niebieski” niskoemisyjny palnik olejowy
- żeliwny wymiennik ciepła z dodatkowym wymiennikiem kondensacyjnym wykonanym ze stali szlachetnej
- sterownik nakotłowy MC110 w cenie urządzenia
- kompatybilny z elementami automatyki EMS Plus – szczegóły patrz cennik główny rozdział 9



MyMode

Numer katalogowy	Nazwa towaru	Opis	Moc [kW]	Sterownik	Klasa efektywności	Cena netto PLN
7736602570	Logano plus GB125	Stojący olejowy kocioł kondensacyjny	18	MC110	A A+++ → D	21 905,00
7736602571			22		A A+++ → D	22 619,00
7736602572			30		A A+++ → D	25 867,00
7736602573			35		A A+++ → D	27 678,00
7736602574			49		A A+++ → D	41 209,00
8734150598			18		MC110+ BC30E	A A+++ → G
8734150599			22	A A+++ → G		23 122,00
8734150600			30	A A+++ → G		26 305,00
8734150601			35	A A+++ → G		28 080,00
8734150602			49	A A+++ → G		41 340,00
8734150603			18	MC110+ RC310		A A+++ → G
8734150604			22		A A+++ → G	23 840,00
8734150605			30		A A+++ → G	27 024,00
8734150606			35		A A+++ → G	28 798,00
8734150607			49		A A+++ → G	42 059,00

Podgrzewacze pojemnościowe c.w.u.

Numer katalogowy	Nazwa towaru	Opis	Klasa efektywności	Cena netto PLN
7735500043	LT135/1	Leżący podgrzewacz c.w.u. 135 l z jedną węzownicą pokryty termoglazurą	 B A+ → F	5 937,00
7735500044	LT160/1	Leżący podgrzewacz c.w.u. 160 l z jedną węzownicą pokryty termoglazurą	 B A+ → F	6 308,00
7735500045	LT200/1	Leżący podgrzewacz c.w.u. 200 l z jedną węzownicą pokryty termoglazurą	 B A+ → F	7 093,00
7735500046	LT300/1	Leżący podgrzewacz c.w.u. 300 l z jedną węzownicą pokryty termoglazurą	 B A+ → F	9 848,00
8718543058	SU160/5 W	Stojący podgrzewacz c.w.u. 160 l z jedną węzownicą pokryty termoglazurą	 B A+ → F	5 702,00
8718543078	SU200/5E W	Stojący podgrzewacz c.w.u. 200 l z jedną węzownicą pokryty termoglazurą	 B A+ → F	5 433,00
8718541331	SU300/5 W	Stojący podgrzewacz c.w.u. 300 l z jedną węzownicą pokryty termoglazurą	 C A+ → F	8 266,00
8718543093	SM200/5 W	Stojący solarny podgrzewacz c.w.u. 200 l z dwiema węzownicami pokryty termoglazurą	 C A+ → F	5 781,00
8718541311	SM300/5 W	Stojący solarny podgrzewacz c.w.u. 300 l z dwiema węzownicami pokryty termoglazurą	 C A+ → F	6 703,00
8718588481	BCC25-HE	Elastyczny zestaw do podłączenia kotła GB125 (18-35 kW) zamontowanego na zbiorniku LT 135 l – 200 l (ref.1)		3 313,00
8718588482	BCC28-HE	Sztwywny zestaw do podłączenia kotła GB125 (22-49 kW) zamontowanego na zbiorniku LT 300 l (ref.2)		4 866,00
8718588480	BCC27-HE	Elastyczny zestaw do podłączenia kotła GB125 (18-39 kW) do zasobnika SU160-300 stojącego z prawej strony kotła (ref.3)		3 683,00
8718588406	-	Dodatkowe orurowanie do podłączenia kotła GB125 (18-49 kW) do zasobnika SU160-300 stojącego z lewej strony kotła		368,00

Wyposażenie dodatkowe

Numer katalogowy	Opis	Cena netto PLN
8718582021	Przyłącze spalinowe GB125 80/125	1 776,00
7747312232	Zestaw do czyszczenia GB125	543,00
8718599390	Grupa bezpieczeństwa kotła GB125 18-49 kW, z rurą przyłączeniową i izolacją	1 486,00
8718588478	BCS20 – zestaw do podłączenia grup (y) pompowych dla max. 2* OG dla kotłów GB125, G1 1/4" (rys. 1)	1 377,00
8718599393	BCS27 Zestaw do podłączenia dodatkowej grupy pompowej do BCS25 (rys. 3)	1 247,00

Systemy powietrzno-spalinowe FC do kotłów kondensacyjnych do 50 kW

Pełna oferta systemów powietrzno-spalinowych dostępna jest w cenniku Kotły i podgrzewacze c.w.u. oraz cenniku Systemy powietrzno-spalinowe.

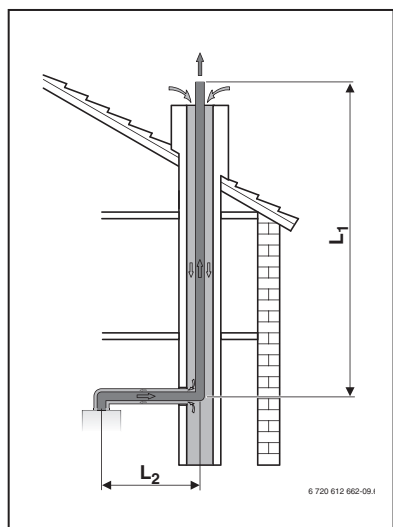

Odprowadzenie spalin w szachcie typu C₉₃

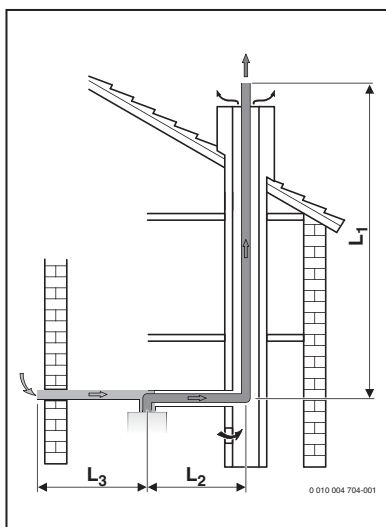

Odprowadzenie spalin w szachcie typu C₅₃

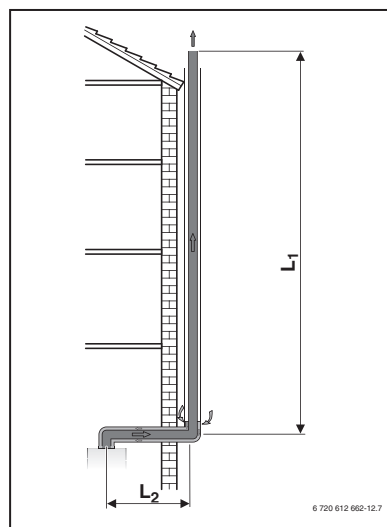

Odprowadzenie spalin w szachcie typu C₅₃ na fasadzie

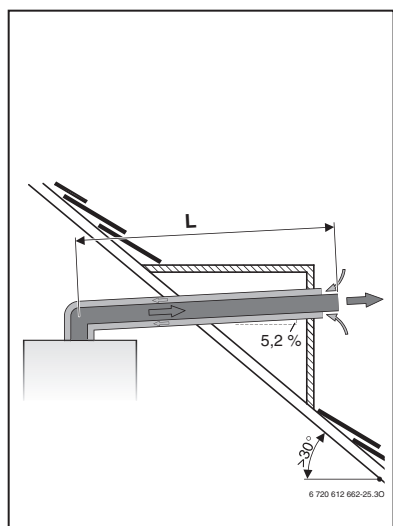

Odprowadzenie spalin w szachcie typu C₁₃

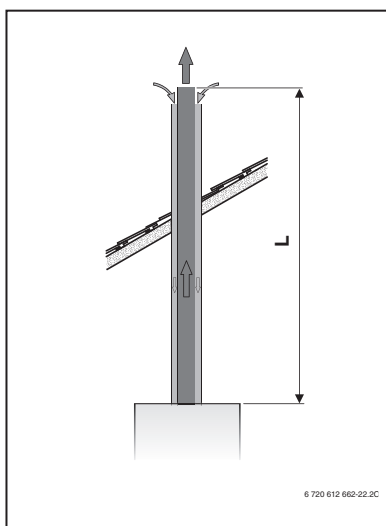

Odprowadzenie spalin w szachcie typu C₃₃

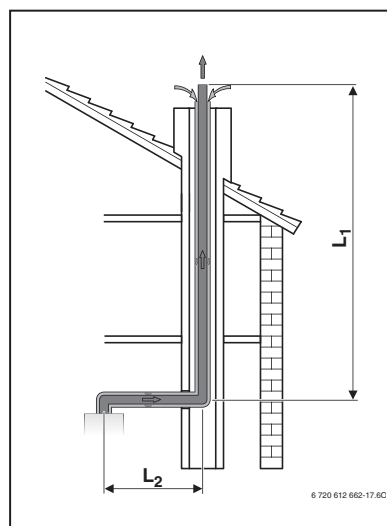

Odprowadzenie spalin rurą koncentryczną w szachcie typu C₃₃

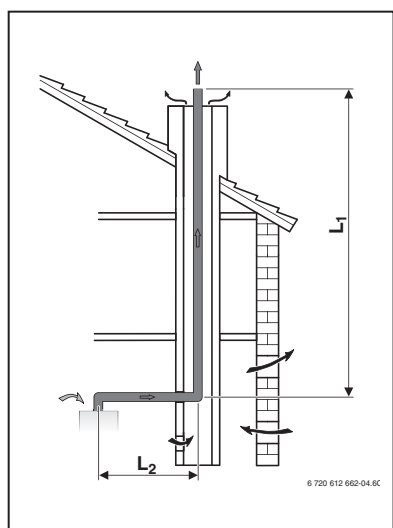

Odprowadzenie spalin w szachcie typu B_{23P}

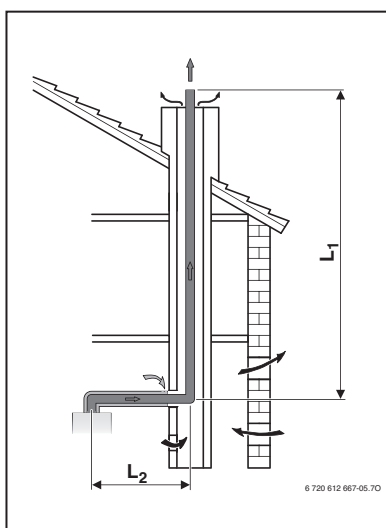

Odprowadzenie spalin w szachcie typu B₃₃

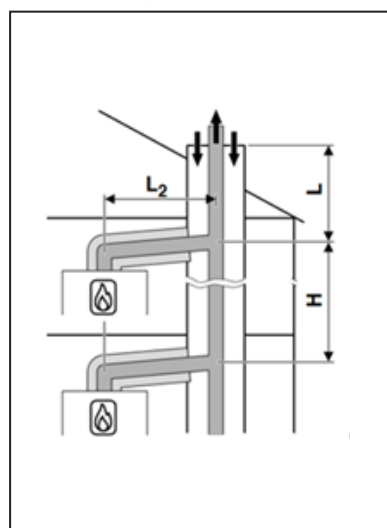

Wykorzystanie wielokrotne typu C(14)3x ze wspólnym odprowadzaniem spalin

Logaflow grupy pompowe



Numer katalogowy	Nazwa towaru	Cena netto PLN
8718599197	Logaflow HS25/4 s	2 381,00
8718599198	Logaflow HS25/6 s	2 555,00
8718599199	Logaflow HS25/4	2 555,00
8718599200	Logaflow HS25/6	2 752,00
8718599201	Logaflow HS32/7.5	2 930,00

Logaflow grupy pompowe z mieszaczem



Numer katalogowy	Nazwa towaru	Cena netto PLN
7736601157	Logaflow HSM15/4	3 090,00
7736601158	Logaflow HSM20/6	3 282,00
7736601159	Logaflow HSM25/6	3 474,00
7736601160	Logaflow HSM32/7.5	3 843,00

Logaflow grupy pompowe z mieszaczem i modułem MM100



Numer katalogowy	Nazwa towaru	Cena netto PLN
7736601161	Logaflow HS25/4	3 651,00
7736601162	Logaflow HS25/6	3 843,00
7736601163	Logaflow HS32/7.5	4 018,00
7736601164	Logaflow HSM15/4	4 195,00
7736601165	Logaflow HSM20/6	4 390,00
7736601166	Logaflow HSM25/6	4 564,00
7736601167	Logaflow HSM32/7.5	4 949,00

HS – grupa pompowa obiegu grzewczego

HSM – grupa pompowa obiegu grzewczego z trójdrogowym zaworem mieszającym

20, 25, 32 – średnica przyłączy

/4, /6, /7,5 – wysokość podnoszenia pompy m/H₂O

s – wersja krótka (wysokość tylko 278 mm)

Rozdzielacze obiegów grzewczych

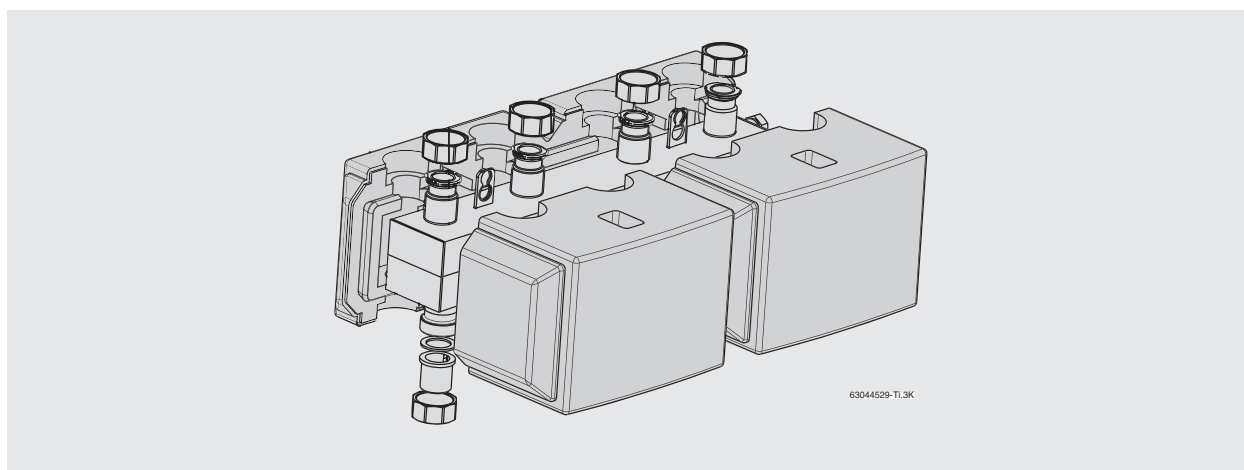

Numer katalogowy	Nazwa towaru	Cena netto PLN
8718599383	WHY/HKV 2/25/25 – rozdzielacz obiegów grzewczych ze zintegrowanym sprzęgłem hydraulicznym (dwa obiegi, przyłącza 1", maks. 2000 l/h), zawiera WMS2	1 985,00
8718599377	HKV 2/25/25	1 457,00
8718599378	HKV 2/32/32	1 457,00
8718599379	HKV 3/25/32	1 810,00
8718599380	HKV 3/32/32	1 810,00
8718599381	HKV 2/32/40	1 585,00
8718599382	HKV 3/32/40	1 902,00

HKV 2/25/25 – rozdzielacz obiegów grzewczych
 HKV 2/25/25 – liczba obiegów grzewczych
 HKV 2/25/25 – średnica przyłączy górnych (do grup pompowych)
 HKV 2/25/25 – średnica przyłączy dolnych (do źródła ciepła)

Numer katalogowy	Nazwa towaru	Cena netto PLN
8718599383	WHY/HKV 2/25/25 – rozdzielacz obiegów grzewczych ze zintegrowanym sprzęgłem hydraulicznym (dwa obiegi, przyłącza 1", maks. 2000 l/h), zawiera WMS2	1 985,00
8718599384	WHY DN25 quer dedykowana do bezpośredniego połączenia z grupą pompową HS/HSM	1 265,00
8718599385	WHY 80/60 – pionowy rozdzielacz hydrauliczny, przepływ maksymalny 2500 l/h	1 265,00
8718599386	WHY 120/80 – pionowy rozdzielacz hydrauliczny, przepływ maksymalny 5000 l/h	1 377,00

Zestawy pakietowe: rozdzielacze + grupy pompowe

Numer katalogowy	Rozdzielacz / sprzęgło hydrauliczne	Grupa pompowa	Grupa pompowa	Akcesoria	Cena netto PLN
8734150765	WHY/HKV 2/25/25	HSM 25/6 MM100	HS 25/6 MM100	T0 czujnik sprzęgła	9 891,00
8734150766	WHY/HKV 2/25/25	HSM 25/6	HS 25/6	T0 czujnik sprzęgła	7 835,00
8734150767	WHY/HKV 2/25/25	HSM 25/6 MM100	HSM 25/6 MM100	T0 czujnik sprzęgła	10 602,00

Logafix filtry do wody z płukaniem wstecznym i regulacją ciśnienia



Filtr drobnosiatkowy FK74C z płukaniem wstecznym i regulacją ciśnienia

- filtr zapewnia ciągły dopływ przefiltrowanej wody nawet w czasie płukania z jednoczesnym utrzymaniem stałego ciśnienia w instalacji wewnętrznej
- proste nastawienie zadanego ciśnienia (czytelny wskaźnik nastawy)
- zatrzymuje ciała stałe takie jak np. drobiny rdzy, ziarna piasku itp.
- możliwe jest montowanie filtra na rurze poziomej lub pionowej (obrotowe przyłącze w komplecie)
- przezroczysta obudowa filtra z odpornego na uderzenia materiału pozwala kontrolować stopień zanieczyszczenia wkładu
- opatentowany system płukania wstecznego
- specjalny pierścień nastawczy pokazuje kiedy należy przeprowadzić kolejne płukanie
- filtr może współpracować z automatem do płukania wstecznego
- duża powierzchnia filtrowania
- wymienny wkład filtrujący
- bardzo prosta obsługa
- siatka 95/110 µm
- konserwacja i naprawy bez konieczności demontażu urządzenia (w przypadku zamontowanych zaworów odcinających)
- filtr certyfikowany wg DIN/DVGW
- manometr, obudowa Ø63 mm, klucz oczkowy do obudowy filtra
- parametry pracy: maksymalne ciśnienie 16 barów, maksymalna temperatura 30°C

Numer katalogowy	Nazwa towaru	Opis	Cena netto PLN
7738306433		FK74C-3/4AAB, przyłącze 3/4"	899,00
7738306434	Logafix filtr do wody z regulacją ciśnienia	FK74C-1AAB, przyłącze 1"	935,00
7738306435		FK74C-11/4AAB, przyłącze 1 1/4"	1 036,00

Logafix pompy obiegowe do centralnego ogrzewania



Logafix BUE-Plus pompy obiegowe do centralnego ogrzewania

- trzy tryby pracy pompy:
Zmienna różnica ciśnień ($\Delta p-v$) – wytwarzana przez pompę różnica ciśnień utrzymywana jest na poziomie nastawy zmieniającej się liniowo między 0,5 H – H zależnie od przepływu.
Stała prędkość obrotowa – pompa pracuje bez regulacji na jednym z trzech zadanych stopni prędkości obrotowej.
Stała różnica ciśnień.

Numer katalogowy	Nazwa towaru	Opis	Cena netto PLN
7738336494	Logafix pompa obiegowa do centralnego ogrzewania	Logafix BUE-Plus-2 25/1-4	1 036,00
7738336495		Logafix BUE-Plus-2 25/1-6	1 064,00
7738336497		Logafix BUE-Plus-2 30/1-6	1 064,00

Logafix pompy cyrkulacyjne do instalacji ciepłej wody użytkowej



Logafix BUZ-Plus 15 pompa cyrkulacyjna do instalacji ciepłej wody użytkowej

- przeznaczona do ciepłej wody użytkowej, wody technologicznej (np. cyrkulacja wody chłodniczej), a także wody pitnej do 20°dH
- mosiężny korpus
- w komplecie z izolacją

Numer katalogowy	Nazwa towaru	Opis	Cena netto PLN
7738342432	Logafix pompa cyrkulacyjna	BUZ-Plus 15.3	743,00

Systemy regulacji Logamatic TC100







Systemy regulacji Logamatic TC100

- współpraca z kotłami z automatyką EMS Plus
- współpraca z niskotemperaturowymi źródłami ciepła z automatyką ON/OFF, iRT, Open Therm®
- współpraca z systemem ogrzewania bez definiowania źródła ciepła
- współpraca z grzejnikowymi elektronicznymi głowicami termostatycznymi (max. 20 głowic)
- sterowanie czasami produkcji c.w.u. w kotłach z EMS Plus
- zwiększenie sezonowej efektywności energetycznej ogrzewania pomieszczeń do +5%
- dotykowy wyświetlacz LCD
- nowoczesny wygląd
- wbudowany czujnik temperatury pomieszczenia
- wbudowany czujnik ruchu
- wykrywanie obecności w domu
- oświetlenie ambiente sygnalizujące stan pracy urządzenia
- możliwość regulacji wg temperatury zewnętrznej
- aplikacja MyMode – gratis!

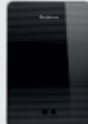

MyMode

Numer katalogowy	Nazwa towaru	Opis	Klasa efektywności	Cena netto PLN
7736701400	 Zestaw Logamatic TC100 + trzy głowice	Zestaw regulatora Logamatic TC100 (7736701400) ze szklanym frontem w kolorze czarnym, z trzema elektronicznymi głowicami termostatycznymi Bosch (7736701574). Zwiększenie sezonowej efektywności energetycznej ogrzewania pomieszczeń o +5%	VIII	4 306,00
7736701399	 Logamatic TC100	Regulator Logamatic TC100 ze szklanym frontem w kolorze czarnym	VI	2 399,00
7736701574	 Elektroniczna głowica termostatyczna	Elektroniczna, programowalna głowica termostatyczna marki Bosch z radiową komunikacją z regulatorem TC100. Programowanie za pomocą aplikacji MyMode dostępnej na App Store lub Google Play. - programowanie za pomocą aplikacji MyMode dostępnej na AppStore lub Google Play - możliwość montażu na wielu typach wkładek zaworów termostatycznych (m.in. Danforss, Hemeier, Honeywell-Braukmann, Jaga, Junkers, Landis&Gyr „Duodyr”, Mertik-maxitrol, MNG, Oventrop, R.B.M., Schlosser, Simplex, Tiemme, Vlaf Sanayii, Watts, Wingenroth/Wiroflex) - w zakresie dostawy adaptery do montażu na różnych typach wkładek zaworów grzejnikowych oraz dwie baterie LR6/AA	-	731,00
7736701778	 TS Podstawa montażowa	Opcjonalna podstawa montażowa regulatora TC100, stojąca z kablem zasilającym	-	448,00
7736701654	 Adapter ON/OFF, iRT, OpenTherm®	Adapter z zasilaczem elektrycznym do podłączenia regulatora Logamatic TC100 do kotła pracującego w systemie ON/OFF, iRT lub OpenTherm® (bez komunikacji EMS Plus)	-	402,00



Systemy regulacji EMS Plus (Energy Management System Plus)

Numer katalogowy	Nazwa towaru	Opis	Klasa efektywności	Cena netto PLN
7738112964	 RC100.2	Regulator pokojowy z wyświetlaczem LCD	V	502,00
7738501938	 RC200	Regulator pokojowy lub pogodowy z wyświetlaczem LCD	V	1 232,00
7738112945	 RC120RF NOWOŚĆ	Pokojowy regulator zdalnego sterowania RC120 RF - bezprzewodowy - komunikacja z kotłem lub pompą ciepła za pośrednictwem modułu MX300 (wymagany MX300) - pomiar temperatury i wilgotności w pomieszczeniu - możliwość zastosowania w systemie z kotłem lub z pompą ciepła z panelem sterowania BC 400 (kotły serii GB172i.2, GB182i.2; pompy ciepła serii WSW196i/WSW186) - maksymalna liczba regulatorów w jednym systemie 1 szt.”		851,00
7738112962	 RC220 NOWOŚĆ	Pokojowy regulator zdalnego sterowania Logamatic RC220: - przewodowy - kolorowy wyświetlacz - pomiar temperatury i wilgotności w pomieszczeniu - możliwość zastosowania w systemie z kotłem lub z pompą ciepła z panelem sterowania BC 400 (kotły serii GB172i.2, GB182i.2; pompy ciepła serii WSW196i/WSW186) - maksymalna liczba regulatorów w jednym systemie 4 szt.”	V	811,00
7738113602	 SET RC210 RF NOWOŚĆ	Zestaw bezprzewodowy regulatora Logamatic RC210 RF z modulem radiowym MX100: - sterowanie jednym obiegiem c.o. bez zaworu mieszającego i c.w.u. - układy bezpośrednie (bez sprzęgła hydraulicznego) - regulacja pokojowa (wbudowany czujnik temperatury wewnętrznej), - regulacja pogodowa przy współpracy z bezprzewodowym czujnikiem temperatury zewnętrznej T2RF (wyposażenie dodatkowe) lub przewodowym czujnikiem temperatury zewnętrznej FA (wyposażenie dodatkowe) - komunikacja radiowa (868 MHz) - programowanie dobowe i tygodniowe - tryb urlopowy - nastawa krzywej grzewczej - wyświetlacz LCD, wyświetlanie temperatury nastawionej lub temperatury zmierzonej, trybów pracy, kodów błędów i serwisowych - klawisze szybkiego dostępu - nie współpracuje z innymi regulatorami oraz modułami EMS plus - współpraca z kotłami gazowymi Logamax plus GB122i(K), GB172iT50RH, GB172iT	V (klasa VI przy współpracy z czujnikiem T2RF lub FA)	1 867,00
7736603293	 MC110	Sterownik nakotłowy do kotłów KB372		3 042,00
7738112426	 BC30E	Moduł obsługowy do sterownika MC110 wyposażony w przyciski dotykowe	II	975,00

Numer katalogowy	Nazwa towaru	Opis	Klasa efektywności	Cena netto PLN
7738112368	 RC310 (czarny)	Regulator pogodowy z wyświetlaczem LCD	VI	1 708,00
7738112369	 RC310 (biały)		VI	1 708,00
7738113392	 MM100	Moduł do sterowania obiegiem grzewczym z pompą i zaworem mieszającym ze sprzęgłem hydraulicznym lub bez: - możliwość podłączenia maksymalnie czterech modułów w układzie regulacyjnym z regulatorem RC310 - możliwość podłączenia jednego modułu w układzie regulacyjnym z regulatorem RC200 lub RC200RF - dostarczany z czujnikiem temperatury zasilania obiegu c.o. - sygnalizacja stanów roboczych i usterek za pomocą diody LED - w przypadku instalacji ze sprzęgłem hydraulicznym należy dokupić „czujnik T0 do sprzęgła hydraulicznego”		1 477,00
7738110122	 MS100	Moduł do sterowania standardowymi instalacjami kolektorów słonecznych dla celów c.w.u.: - do współpracy z regulatorami RC310 lub RC200 lub RC200RF - dostarczany z czujnikiem temperatury w kolektorze słonecznym oraz z czujnikiem temperatury wody w podgrzewaczu c.w.u. - sygnalizacja stanów roboczych i usterek za pomocą diody LED		1 604,00
7738110124	 MS200	Moduł do sterowania rozbudowanymi instalacjami kolektorów słonecznych		2 595,00
7738110127	 MZ100	Moduł strefowy do sterowania maksymalnie 3 obiegami c.o. bez zaworów mieszających c.o. lub 2 obiegami c.o. i 1 obiegiem c.w.u., wszystkie obiegi c.o. należy wyposażyć w regulatory RC100.2 lub RC200 lub ON/OFF; możliwość zastosowania maksymalnie 2 modułów MZ100 w jednym systemie grzewczym dla maksymalnie 4 obiegów c.o. i 2 obiegów c.w.u.		2 705,00
7738110145	 MU100	Moduł do regulacji pracy kotła (temperatura lub moc) z zewnętrznego regulatora o sygnale sterującym 0-10 V (BMS)		1 695,00
7738110137	 ME200 NOWOŚĆ	Moduł do współpracy z alternatywnym źródłem ciepła: - moduł do integracji alternatywnych źródeł ciepła z zasobnikiem buforowym (pompa ciepła, odzysk ciepła, kocioł na paliwo stałe), - możliwość zastosowania w systemie z gazowym/olejowym źródłem ciepła lub jako moduł samowystarczalny, - obsługa za pomocą regulatora systemowego RC310 (wersja oprogramowania od NF18.04; dostarczany ze źródłem ciepła lub jako oddzielne akcesorium), - praca autonomiczna ME200 w połączeniu z RC310 - integracja alternatywnego źródła ciepła za pomocą modułu ME200 jako BUS master z możliwością rozbudowy o moduły systemu sterowania EMS plus np. MM100, SM100, SM200.		2 823,00

Numer katalogowy	Nazwa towaru	Opis	Klasa efektywności	Cena netto PLN
7736603500	 MX300 NOWOŚĆ	Moduł MX300 do bezprzewodowej komunikacji (WLAN) pojedynczego kotła lub pompy ciepła z routerem internetowym: - do współpracy ze smartfonem lub tabletem z zainstalowaną aplikacją MyBuderus, w systemie z regulatorem Logamatic RC310 lub sterownikiem BC400, - współpraca z kotłami gazowymi Logamax plus GB122i(K), GB172iT50RH, GB172iT, - współpraca z gruntową pompą ciepła Logatherm WSW196i/186, - komunikacja bezprzewodowa WLAN z routerem internetowym, - w przypadku wymienionych kotłów współpraca z dodatkowym opcjonalnym zdalnym sterowaniem RC100.2, - w przypadku wymienionych kotłów współpraca z dodatkowymi opcjonalnymi modułami sterowania MM100, MS100, MS200, - dostępne funkcje i informacje w zależności od konfiguracji systemu i regulatora Logamatic RC310 i/lub panelu sterowania.		1 923,00
7738111002	 MC400	Moduł kaskadowy		3 410,00

Elementy systemu EMS kompatybilne z EMS Plus







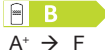

Numer katalogowy	Nazwa towaru	Opis	Cena netto PLN
7736601000	 DM10	Moduł sterowania klapami kotłowymi	1 470,00
5016995	 EM10	Moduł zgłoszenia usterek lub sterowanie kotłem za pomocą zewnętrznego sygnału napięciowego 0-10 VDC	1 470,00
7747303328	 BRM10	Moduł do podłączenia zewnętrznego palnika	1 760,00

Akcesoria

Numer katalogowy	Nazwa towaru	Opis	Cena netto PLN
5991374	FA	Czujnik temperatury zewnętrznej	135,00
7738112343	T2 RF NOWOŚĆ	Bezprzewodowy czujnik temperatury zewnętrznej do współpracy z Logamatic SET RC210 RF	567,00
7735502288	Zestaw czujnika c.w.u.	Zestaw czujnika do c.w.u. RD 6,0 3000 10K	524,00
8735100809	AS1.6	Czujnik podgrzewacza c.w.u.	305,00
7735502296	T0	Czujnik do sprzęgła hydraulicznego	239,00
7719002255	TB1	Nadzorujący czujnik temperatury dla MM100, 30-60°C	320,00
8718571695		Kabel zasilający do modułów, dł. 700 mm (230 V + kabel BUS)	88,00
7747009883		Dodatkowy czujnik kolektora słonecznego	455,00
5446142		Tuleja do okrągłych czujników R½", 100 mm	240,00

Podgrzewacze pojemnościowe c.w.u. stojące monowalentne – podłączenie z boku

Podgrzewacze pojemnościowe c.w.u. Logalux SU, ESU

Numer katalogowy	Nazwa towaru (kolor)	Opis	Pojemność magazynowa [l]	Klasa efektywności	Strata ciepła [W]	Cena netto PLN
8718543058	SU160/5 W (biały)	 <p>Podgrzewacz monowalentny c.w.u.</p> <ul style="list-style-type: none"> • stojący • cylindryczny • jedna węzownica grzewcza • króciec cyrkulacji c.w.u. • anoda magnezowa • płaszcz zewnętrzny ze stali powlekanej • regulowane nóżki • zawór spustowy • izolacja termiczna 50 mm z twardej pianki poliuretanowej 	157	 A+ → F	46	5 702,00
7735500670	SU160.5 S-B (srebrny)		157	 A+ → F	46	5 846,00
8718543049	SU120/5 W (biały)	 <p>Podgrzewacz monowalentny c.w.u.</p> <ul style="list-style-type: none"> • stojący • cylindryczny • jedna węzownica grzewcza • króciec cyrkulacji c.w.u. • anoda magnezowa • płaszcz zewnętrzny ze stali powlekanej • regulowane nóżki • zawór spustowy • izolacja termiczna 50 mm z twardej pianki poliuretanowej 	117	 A+ → F	38	4 527,00
7735500497	ESU160 S-A (srebrny)	 <p>Podgrzewacz monowalentny c.w.u.</p> <ul style="list-style-type: none"> • ze stali nierdzewnej • stojący • cylindryczny • jedna węzownica grzewcza • króciec cyrkulacji c.w.u. • regulowane nóżki • otwór rewizyjny od frontu • izolacja termiczna 75/85 mm z twardej pianki poliuretanowej 	160	 A+ → F	36,7	12 058,00
7735500671	SU200.5 S-B (srebrny)	 <p>Podgrzewacz monowalentny c.w.u.</p> <ul style="list-style-type: none"> • stojący • cylindryczny • jedna węzownica grzewcza • króciec cyrkulacji c.w.u. • anoda magnezowa • płaszcz zewnętrzny ze stali powlekanej • regulowane nóżki • zawór spustowy • izolacja termiczna 50 mm z twardej pianki poliuretanowej 	199	 A+ → F	55	6 093,00

Podgrzewacze pojemnościowe c.w.u. stojące monowalentne – podłączenie z boku

Podgrzewacze pojemnościowe c.w.u. Logalux SU, ESU

Numer katalogowy	Nazwa towaru (kolor)	Opis	Pojemność magazynowa [l]	Klasa efektywności	Strata ciepła [W]	Cena netto PLN
8718543078	SU200/5E W (biały)	 <p>Podgrzewacz monowalentny c.w.u.</p> <ul style="list-style-type: none"> • stojący • cylindryczny • jedna węzownica grzewcza • króciec cyrkulacji c.w.u. • anoda magnezowa • płaszcz zewnętrzny ze stali powlekanej • regulowane nóżki • zawór spustowy • izolacja termiczna 50 mm z twardej pianki poliuretanowej • możliwość montażu grzałki elektrycznej 	199	 B A+ → F	55	5 433,00
7735500672	SU200.5 ES-B (srebrny)		199	 B A+ → F	55	6 258,00
8718541331	SU300/5 W (biały)	 <p>Podgrzewacz monowalentny c.w.u.</p> <ul style="list-style-type: none"> • stojący • cylindryczny • jedna węzownica grzewcza • króciec cyrkulacji c.w.u. • anoda magnezowa • płaszcz zewnętrzny ze stali powlekanej • regulowane nóżki • izolacja termiczna 50 mm z twardej pianki poliuretanowej • otwór rewizyjny od frontu 	294	 C A+ → F	78,7	8 266,00
7735500680	SU300.5 S-C (srebrny)		294	 C A+ → F	78,7	8 433,00
7735500499	ESU300 S-B (srebrny)	 <p>Podgrzewacz monowalentny c.w.u.</p> <ul style="list-style-type: none"> • ze stali nierdzewnej • stojący • cylindryczny • jedna węzownica grzewcza • króciec cyrkulacji c.w.u. • regulowane nóżki • otwór rewizyjny od frontu • izolacja termiczna 75/85 mm z twardej pianki poliuretanowej 	303	 B A+ → F	55,6	15 790,00
7735500681	SU400.5 S-C (srebrny)	 <p>Podgrzewacz monowalentny c.w.u.</p> <ul style="list-style-type: none"> • stojący • cylindryczny • jedna węzownica grzewcza • króciec cyrkulacji c.w.u. • anoda magnezowa • płaszcz zewnętrzny ze stali powlekanej • regulowane nóżki • izolacja termiczna 50 mm z twardej pianki poliuretanowej • otwór rewizyjny od frontu 	381	 C A+ → F	88	12 763,00

Podgrzewacze pojemnościowe c.w.u. Logalux SU, ESU

Numer katalogowy	Nazwa towaru (kolor)	Opis	Pojemność magazynowa [l]	Klasa efektywności	Strata ciepła [W]	Cena netto PLN
7736502250	SU500.5-C (niebieski)	 <p>Podgrzewacz monowalentny c.w.u.</p> <ul style="list-style-type: none"> • emaliowany • stojący • cylindryczny • jedna wężywnica grzewcza • króciec cyrkulacji c.w.u. • anoda magnezowa • płaszcz zewnętrzny ze stali powlekanej • brak nóżek • otwór rewizyjny od frontu 	503	 A* → F	108	10 650,00
7736502251	SU500.5-W-C (biały)		503	 A* → F	108	10 650,00
7735501583	SU500.5ES-B (srebrny)		503	 A* → F	70	12 811,00

Wyposażenie dodatkowe do podgrzewaczy Logalux SU...E





Numer katalogowy	Opis	Cena netto PLN
7735502657	Grzałka elektryczna 3/2" 2 kW 230 V	2 340,00
7735502658	Grzałka elektryczna 3/2" 3 kW 400 V	2 495,00
7735502659	Grzałka elektryczna 3/2" 4,5 kW 400 V	2 576,00
7735502660	Grzałka elektryczna 3/2" 6 kW 400 V	2 652,00
7735502661	Grzałka elektryczna 3/2" 9 kW 400 V	2 932,00
8718590658	Zestaw nóżek do zbiorników 500-1000 l	81,00
8732902340	Kolnierz montażowy do grzałek elektrycznych (w miejsce otworu rewizyjnego od frontu w zbiornikach SU/SF500.5-SU/SF1000.5)	1 224,00
8734166631	Grzałka EJK Elektromet z termostatem, moc 1,5 kW, zasilanie 230V, gwint 1 1/2"	465,00
8734166632	Grzałka EJK Elektromet z termostatem, moc 2,0 kW, zasilanie 230V, gwint 1 1/2"	516,00
8734166633	Grzałka EJK Elektromet z termostatem, moc 3,0 kW, zasilanie 230V, gwint 1 1/2"	620,00

Podgrzewacze dwuwężownicowe solarne – połączenie z boku

Zasobniki solarne Logalux SM, ESM

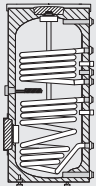
Numer katalogowy	Nazwa towaru (kolor)	Opis	Pojemność magazynowa [l]	Klasa efektywności	Straty ciepła [W]	Cena netto PLN
8718543093	SM200/5 W (biały)	 Podgrzewacz biwalentny c.w.u. • emaliowany • stojący • cylindryczny • dwie węzownice grzewcze • króciec cyrkulacji c.w.u. • anoda magnezowa • otwór rewizyjny od frontu - brak możliwości wkręcenie grzałki w korpus zasobnika	190	 A+ → F	64	5 781,00
7735500674	SM200.5 S-C (srebrny)	 Podgrzewacz biwalentny c.w.u. • emaliowany • stojący • cylindryczny • dwie węzownice grzewcze • króciec cyrkulacji c.w.u. • anoda magnezowa • otwór rewizyjny od frontu - brak możliwości wkręcenie grzałki w korpus zasobnika	190	 A+ → F	64	5 945,00
8732910202	SM200.5 S-B (srebrny)	 Podgrzewacz biwalentny c.w.u. • emaliowany • stojący • cylindryczny • dwie węzownice grzewcze • króciec cyrkulacji c.w.u. • anoda magnezowa • otwór rewizyjny od frontu - brak możliwości wkręcenie grzałki w korpus zasobnika	190	 A+ → F	55	6 867,00
8732928458	SM310.5 E S-B (srebrny)	 Podgrzewacz biwalentny c.w.u. • emaliowany • stojący • cylindryczny • króciec do grzałki 1 1/2"	287	 A+ → F		10 757,00
8732928457	SM310.5 E W-B (biały)	 Podgrzewacz biwalentny c.w.u. • emaliowany • stojący • cylindryczny • króciec do grzałki 1 1/2"	287	 A+ → F		10 757,00
8718541311	SM300/5 W (biały)	 Podgrzewacz biwalentny c.w.u. • emaliowany • stojący • cylindryczny • dwie węzownice grzewcze • króciec cyrkulacji c.w.u. • anoda magnezowa • otwór rewizyjny od frontu - brak możliwości wkręcenie grzałki w korpus zasobnika	290	 A+ → F	80	6 703,00
7735500677	SM300.5 S-C (srebrny)	 Podgrzewacz biwalentny c.w.u. • emaliowany • stojący • cylindryczny • dwie węzownice grzewcze • króciec cyrkulacji c.w.u. • anoda magnezowa • otwór rewizyjny od frontu - brak możliwości wkręcenie grzałki w korpus zasobnika	290	 A+ → F	80	6 834,00
7735500503	ESM300 ES-B (srebrny)	 Podgrzewacz biwalentny c.w.u. • stal nierdzewna • stojący • cylindryczny • dwie węzownice grzewcze • króciec cyrkulacji c.w.u. • otwór rewizyjny od frontu - możliwość wkręcenie grzałki w korpus zasobnika	300	 A+ → F	57,9	17 215,00
7735500678	SM400.5 ES-C (srebrny)	 Podgrzewacz biwalentny c.w.u. • emaliowany • stojący • cylindryczny • dwie węzownice grzewcze • króciec cyrkulacji c.w.u. • anoda magnezowa • otwór rewizyjny od frontu - możliwość wkręcenie grzałki w korpus zasobnika	371	 A+ → F	100	10 475,00

Zasobniki solarne Logalux SM, ESM

Numer katalogowy	Nazwa towaru (kolor)	Opis	Pojemność magazynowa [l]	Klasa efektywności	Straty ciepła [W]	Cena netto PLN
7736502278	SM500.5E-C (niebieski)	 <p>Podgrzewacz biwalentny c.w.u.</p> <ul style="list-style-type: none"> • emaliowany • stojący • cylindryczny • dwie węzownice grzewcze • króciec cyrkulacji c.w.u. • anoda magnezowa • płaszcz zewnętrzny ze stali powlekanej • brak nóżek • otwór rewizyjny od frontu 	499	 C A+ → F	110	11 368,00
7736502279	SM500.5EW-C (biały)		499	 C A+ → F	110	11 368,00
7735501582	SM500.5ES-B (srebrny)		499	 B A+ → F	73	14 571,00

Wyposażenie dodatkowe do podgrzewaczy Logalux SM, ESM

Numer katalogowy	Opis	Cena netto PLN
7735502657	Grzałka elektryczna 3/2" 2 kW 230 V	2 340,00
7735502658	Grzałka elektryczna 3/2" 3 kW 400 V	2 495,00
7735502659	Grzałka elektryczna 3/2" 4,5 kW 400 V	2 576,00
7735502660	Grzałka elektryczna 3/2" 6 kW 400 V	2 652,00
7735502661	Grzałka elektryczna 3/2" 9 kW 400 V	2 932,00
8718590658	Zestaw nóżek do zbiorników 500-1000 l	81,00
7735501428	Zestaw adaptacyjny do montażu grzałki elektrycznej dla podgrzewaczy ze stali nierdzewnej z podłączeniami z tyłu (grzałka stanowi wyposażenie dodatkowe)	1 264,00

Publikowane ceny są cenami hurtowymi przeznaczonymi dla Partnerów Handlowych.

Robert Bosch Sp. z o.o.
ul. Jutrzenki 105
02-231 Warszawa
Infolinia Buderus 801 777 801
www.buderus.pl

Buderus

Systemy grzewcze
przyszłości.

Oddział	kod pocztowy	miasto	ulica	telefon
Buderus Katowice	41-253	Czeladź	Wiejska 46	+48 32 295 04 00
Buderus Poznań	60-595	Poznań	Polska 13	+48 61 816 71 00
Buderus Warszawa	02-230	Warszawa	Jutrzenki 102/104	+48 22 57 801 20
Buderus Gdańsk	80-299	Gdańsk	Galaktyczna 32	+48 58 340 15 00
Buderus Lublin	20-447	Lublin	Diamentowa 4a	+48 81 441 59 41
Buderus Łódź	94-104	Łódź	Obywatelska 102/104	+48 42 648 87 60
Buderus Rzeszów	35-016	Rzeszów	Hoffmanowej 19	+48 17 863 51 50
Buderus Szczecin	70-772	Szczecin	Bagienna 6	+48 91 432 51 14

Kontakt mailowy: biuro@buderus.pl



Facebook
facebook.com/BuderusPolska



Instagram
instagram.com/buderus.polska



LinkedIn
linkedin.com/company/buderus-polska

www.buderus.pl

