

STOJAKI INFO TYP L

Stojaki informacyjne typu L to rodzaj oprawy (anty-ramy) stojącej na pojedynczą kartkę / ulotkę czytaną jednostronnie. Wykorzystywane są w celach informacyjno-reklamowych w przekazie wizualnym lub w celach dekoracyjnych, np. jako:

- oprawy nośników informacji o promocjach, wydarzeniach, produktach, eksponatach
- identyfikatory personalne na szkoleniach, konferencjach i stanowiskach pracy
- anty-ramy / ramki na zdjęcia, obrazki lub inną grafikę.



MODEL: SL1-N



MODEL: SL1-M

STOJAKI INFO TYP L

Jednostronny stojak informacyjno-reklamowy do wyboru w orientacji pionowej bądź poziomej.

FORMAT	ORIENTACJA	WYMIARY	KOD PRODUKTU
A3	pion	297 x 420 [mm]	SL1-A3N
A3	poziom	420 x 297 [mm]	SL1-A3M
A4	pion	210 x 297 [mm]	SL1-A4N
A4	poziom	297 x 210 [mm]	SL1-A4M
A5	pion	148 x 210 [mm]	SL1-A5N
A5	poziom	210 x 148 [mm]	SL1-A5M
A6	pion	105 x 148 [mm]	SL1-A6N
A6	poziom	148 x 105 [mm]	SL1-A6M
DL	pion	99 x 210 [mm]	SL1-DLN
DL	poziom	210 x 99 [mm]	SL1-DLM
A7	pion	74 x 105 [mm]	SL1-A7N
A7	poziom	105 x 74 [mm]	SL1-A7M

RODZAJ MATERIAŁU	KRAWĘDŹ	WYMIARY
Plexi	matowa, szlifowana	A3, A4, A5, A6, DL
	błyszcząca	A3, A4, A5, A6, DL, A7
PCV	matowa, szlifowana	A4, A5, A6

STOJAK INFO TYP L - 2W1

Jednostronny stojak informacyjno-reklamowy na kartkę bądź ulotkę. Możliwość postawienia w pionie i w poziomie.

FORMAT	ORIENTACJA	WYMIARY	KOD PRODUKTU
A4	pion/poziom	210 x 297 [mm]	SL2-A4
A5	pion/poziom	148 x 210 [mm]	SL2-A5
A6	pion/poziom	105 x 148 [mm]	SL2-A6



MODEL: SL2

STOJAK INFO TYP L - FOTO

Jednostronna ramka na fotografię w układzie pionowym bądź poziomym.

WYMIARY	ORIENTACJA	KOD PRODUKTU
13 x 18 [cm]	Pion	SL1-F3N
18 x 13 [cm]	Poziom	SL1-F3M
9 x 13 [cm]	Pion	SL1-F4N
13 x 9 [cm]	Poziom	SL1-F4M

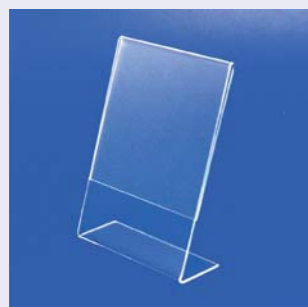

MODEL: SL2

STOJAKI INFO TYP T

Kategoria poświęcona stojakom dwustronnym typu T inaczej nazywanym menu. Stojaki są przeznaczone na umieszczanie ulotek dwustronnych czytanych po obu stronach stojaka. Te modele często nabywane są do Restauracji, Kawiarni i Barów.



MODEL: ST1-N



MODEL: ST1-M

STOJAKI INFO TYP T

Stojaki są przeznaczone na umieszczanie ulotek dwustronnych czytanych po obu stronach stojaka.

FORMAT	ORIENTACJA	WYMIARY	KOD PRODUKTU
A3	pion	297 x 420 [mm]	ST1-A3N
A3	poziom	420 x 297 [mm]	ST1-A3M
A4	pion	210 x 297 [mm]	ST1-A4N
A4	poziom	297 x 210 [mm]	ST1-A4M
A5	pion	148 x 210 [mm]	ST1-A5N
A5	poziom	210 x 148 [mm]	ST1-A5M
A6	pion	105 x 148 [mm]	ST1-A6N
A6	poziom	148 x 105 [mm]	ST1-A6M
DL	pion	99 x 210 [mm]	ST1-DLN
DL	poziom	210 x 99 [mm]	ST1-DLM
A7	pion	74 x 105 [mm]	ST1-A7N
A7	poziom	105 x 74 [mm]	ST1-A7M



MODEL: ST2-N



MODEL: ST2-M

STOJAK TYP T TRÓJSTÓP

To seria stojaków typu T na tzw. trójstopie. Model ten opracowaliśmy w naszej firmie jako alternatywne rozwiązanie dla modeli klasycznych.

FORMAT	ORIENTACJA	WYMIARY	KOD PRODUKTU
A3	pion	297 x 420 [mm]	ST2-A3N
A3	poziom	420 x 297 [mm]	ST2-A3M
A4	pion	210 x 297 [mm]	ST2-A4N
A4	poziom	297 x 210 [mm]	ST2-A4M
A5	pion	148 x 210 [mm]	ST2-A5N
A5	poziom	210 x 148 [mm]	ST2-A5M
A6	pion	105 x 148 [mm]	ST2-A6N
A6	poziom	148 x 105 [mm]	ST2-A6M
DL	pion	99 x 210 [mm]	ST2-DLN
DL	poziom	210 x 99 [mm]	ST2-DLM

STOJAKI INFO TYP T



MODEL: O1T2-N

MENU KOSZULKA

Anty-rama dwustronna na stopkach.

FORMAT	ORIENTACJA	WYMIARY	KOD PRODUKTU
A3	pion	297 x 420 [mm]	O1T2-A3N
A3	poziom	420 x 297 [mm]	O1T2-A3M
A4	pion	420 x 297 [mm]	O1T2-A4N
A4	poziom	297 x 420 [mm]	O1T2-A4M
A5	pion	210 x 297 [mm]	O1T2-A5N
A5	poziom	297 x 210 [mm]	O1T2-A5M
A6	pion	297 x 210 [mm]	O1T2-A6N
A6	poziom	210 x 297 [mm]	O1T2-A6M

STOJAKI INFO TYP A

Stojaki typu A nazywane są często konferencyjnymi ponieważ mają zastosowanie do tego celu. W stojakach tych umieszcza się nazwiska prelegentów, uczestników lub delegacji biorących udział w konferencji. Stojaki są także stosowane jako stojaki imienne lub funkcyjne w biurach, salonach sprzedaży i działach obsługi klienta.



MODEL: SV3-M

STOJAK INFO TYP A JEDNOSTRONNY

Jednostronny stojak konferencyjny na kartkę zgiętą w pół dzieląc bok na 2.

FORMAT	ORIENTACJA	WYMIARY	KOD PRODUKTU
1/2 A3 lub 1 x A4	pion	300 x 210 [mm]	SV3-A3N
1/2 A4 lub 1 x A5	pion	210 x 150 [mm]	SV3-A4N
1/2 A4	poziom	300 x 110 [mm]	SV3-A4M
1/2 A5 lub 1 x A6	pion	150 x 110 [mm]	SV3-A5N
1/2 A5	poziom	210 x 80 [mm]	SV3-A5M



MODEL: SV2

STOJAK INFO TYP A DWUSTRONNY

Dwustronny stojak konferencyjny na kartkę zgiętą w pół dzieląc bok na 2.

FORMAT	ORIENTACJA	WYMIARY	KOD PRODUKTU
1/2 A3 lub 2 x A4	poziom	300 x 210 [mm]	SV2-A3N
1/2 A4 lub 2 x A5	pion	210 x 150 [mm]	SV2-A4N
1/2 A4	poziom	300 x 110 [mm]	SV2-A4M
1/2 A5 lub 2 x A6	pion	150 x 110 [mm]	SV2-A5N
1/2 A5	poziom	210 x 80 [mm]	SV2-A5M

STOJAKI INFO POZOSTAŁE

Stojaki informacyjne pozostałe modele różnego typu.
Ciekawe rozwiązania dla reklamowania produktów i usług.



MODEL: O4V1-N

STOJAK INFO TYP V

stojak / anty-rama z plexi na dwie kartki umieszczane pionowo

FORMAT	ORIENTACJA	WYMIARY	KOD PRODUKTU
2 x A3	pion	2 x (297 x 420 [mm])	O4V1-A3N
2 x A4	pion	2 x (210 x 297 [mm])	O4V1-A4N
2 x A5	pion	2 x (148 x 210 [mm])	O4V1-A5N
2 x A6	pion	2 x (105 x 148 [mm])	O4V1-A6N
2 x DL	pion	2 x (99 x 210 [mm])	O4V1-DLN



MODEL: SV3-N

STOJAK INFO TYP D (DELTA)

trójścienny stojak z plexi na trzy kartki umieszczane pionowo

FORMAT	ORIENTACJA	WYMIARY	KOD PRODUKTU
3 x A4	pion	3 x (210 x 297 [mm])	SV3-A4N3
3 x A5	pion	3 x (148 x 210 [mm])	SV3-A5N3
3 x A6	pion	3 x (105 x 148 [mm])	SV3-A6N3
3 x DL	pion	3 x (99 x 210 [mm])	SV3-DLN3

CENÓWKI

Wchodząc do sklepu, każdy Klient chce przede wszystkim poznać koszt danych produktów. Jeżeli przedsiębiorca nie udostępni w łatwy sposób podobnych informacji, kontrahent prawdopodobnie się zniechęci – tym bardziej, jeśli obsługa w danym momencie będzie zajmowała się innym Klientem i nie będzie w stanie od razu udzielić danej informacji.

Cenówki z plexi to małe stojaczki typu L przeznaczone do umieszczania cen i opisów produktów sprzedawanych w sklepach i butikach. Przydadzą się wszędzie tam, gdzie istnieje możliwość zakupu danego produktu. Mając jasno przedstawione koszty, Klient łatwiej może podjąć decyzję o tym, czy warto nabyć prezentowany towar.

Nasz wyrób z plexi polecamy wszędzie tam, gdzie umieszczany jest również luksusowy, elegancki towar, taki jak biżuteria, perfumy czy wysokiej jakości galanteria skórzana itp. W naszym asortymencie znajdują się produkty stojące – proste i profilowane, a także wbijane.



MODEL: CL1

CENÓWKA PROSTA CL1

Cenówki z plexi, to małe stojaczki typu L przeznaczone do umieszczania cen i opisów produktów.

ROZMIAR	KOD PRODUKTU
30x20 [mm]	CL1-30x20
40x30 [mm]	CL1-40x30
50x35 [mm]	CL1-50x35
60x40 [mm]	CL1-60x40
70x50 [mm]	CL1-70x50
90x60 [mm]	CL1-90x60
105x75 [mm]	CL1-105x75
75x105 [mm]	CL1-75x105



MODEL: CL3

CENÓWKA PROFILOWANA CL3

ROZMIAR	KOD PRODUKTU
30x20 [mm]	CL3-30x20
40x30 [mm]	CL3-40x30
50x35 [mm]	CL3-50x35
60x40 [mm]	CL3-60x40
70x50 [mm]	CL3-70x50
90x60 [mm]	CL3-90x60



MODEL: CL2

CENÓWKA PROSTA 2W1

Cenówka z plexi umożliwiająca postawienie w pionie bądź w poziomie.

ROZMIAR	KOD PRODUKTU
75x105 [mm]	CL2-75x105
105x75 [mm]	CL2-105x75



MODEL: CW1

CENÓWKA WBIJANA

ROZMIAR	KOD PRODUKTU
60x40 [mm]	CW1-60x40
70x50 [mm]	CW1-70x50
90x60 [mm]	CW1-90x60

WIZYTOWNIKI

Wizytowniki z plexi naścienne, stojące, bezbarwne, czarne i białe. Różne wzory i modele - do wyboru, do koloru.



MODEL: W2-M

WIZYTOWNIK STANDARD Z PLEXI

Cenówki z plexi, to małe stojaczki typu L przeznaczone do umieszczania cen i opisów produktów.

KOLOR	KOD PRODUKTU
bezbarwny	W2-M
biały	W2-M-b
czarny	W2-M-c



MODEL: W2O-M

WIZYTOWNIK STANDARD Z BOCZKAMI

KOLOR	KOD PRODUKTU
bezbarwny	W2O-M
biały	W2O-M-b
czarny	W2O-M-c

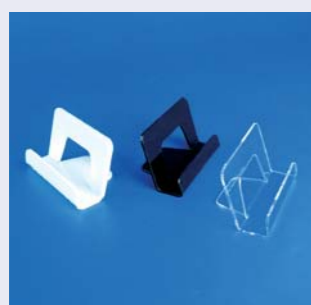

MODEL: W3-M

WIZYTOWNIK NOWY MODEL

KOLOR	KOD PRODUKTU
bezbarwny	W3-M
biały	W3-M-b
czarny	W3-M-c

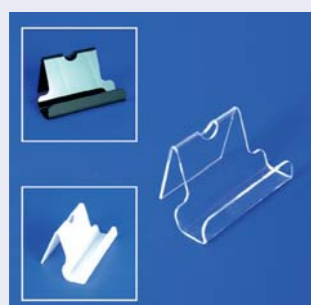

MODEL: W5-M

WIZYTOWNIK Z WCIĘCIEM

KOLOR	KOD PRODUKTU
bezbarwny	W5-M
biały	W5-M-b
czarny	W5-M-c

WIZYTOWNIKI



MODEL: W4-M

WIZYTOWNIK PROFILOWANY

KOLOR	KOD PRODUKTU
bezbarwny	W4-M
biały	W4-M-b
czarny	W4-M-c



MODEL: W2-N

WIZYTOWNIK PIONOWY

MODEL	KOD PRODUKTU
prosty	W2-N
z boczkami	W2O-N

KOLOR

Możliwe opcje kolorów: biały, czarny



MODEL: W6O-M

WIZYTOWNIK NAŚCIENNY

KOLOR	KOD PRODUKTU
bezbarwny	W6O-M

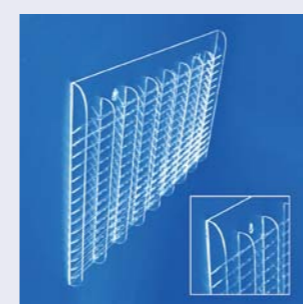

MODEL: TK1-WM

WIZYTOWNIK TABLICOWY

FORMAT WIZYTÓWEK	KOD PRODUKTU
9x5 [cm]	TK1-WM

WYMIAR: SZER. X WYS. X GL.	ILOŚĆ KIESZONEK
790mm x 500mm x 40mm	120

KOLOR

Możliwe opcje kolorów: bezbarwny, biały, czarny

ULOTNIKI

Wyprodukowane przez nas pojemniki na ulotki z plexi to specjalne stojaki na plik folderów i innych materiałów reklamowych. Produkty te cechują się lekką i niezabudowaną konstrukcją. Wszystkie z nich cechują się wysoką jakością wykonania i mogą być używane podczas targów czy konferencji, ale również z powodzeniem mogą stać w siedzibie firmy, np. przy ladzie. W tym dziale można nabyć różne modele: proste, ze skrzydełkami bocznymi otwartymi i skrzydełkami zamkniętymi. Skrzydełka boczne zabezpieczają zawartość podajników przed zsuwaniem się materiałów reklamowych na boki. Zamknięte dodatkowo zabezpieczają foldery przed przechylaniem się ich do przodu.

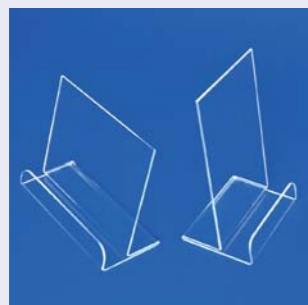

MODEL: U2

ULOTNIK STANDARD

Seria ulotników bez bocznych oporowych zabezpieczających zsuwanie się ulotek. Miejsce na wsad: od 30 do 50 [mm] w zależności od formatu.

FORMAT	ORIENTACJA	WYMIARY	KOD PRODUKTU
A3	pion	297 x 420 [mm]	U2-A3N
A3	poziom	420 x 297 [mm]	U2-A3M
A4	pion	210 x 297 [mm]	U2-A4N
A4	poziom	297 x 210 [mm]	U2-A4M
A5	pion	148 x 210 [mm]	U2-A5N
A5	poziom	210 x 148 [mm]	U2-A5M
A6	pion	105 x 148 [mm]	U2-A6N
A6	poziom	148 x 105 [mm]	U2-A6M
DL	pion	99 x 210 [mm]	U2-DLN
DL	poziom	210 x 99 [mm]	U2-DLM

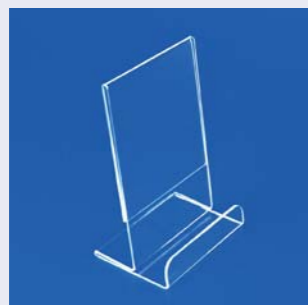

MODEL: U2R-N

ULOTNIK STANDARD Z RAMKĄ 2W1

FORMAT	ORIENTACJA	WYMIARY	KOD PRODUKTU
A3	pion	297 x 420 [mm]	U2R-A3N
A3	poziom	420 x 297 [mm]	UR2-A3M
A4	pion	210 x 297 [mm]	UR2-A4N
A4	poziom	297 x 210 [mm]	UR2-A4M
A5	pion	148 x 210 [mm]	UR2-A5N
A5	poziom	210 x 148 [mm]	UR2-A5M
A6	pion	105 x 148 [mm]	UR2-A6N
A6	poziom	148 x 105 [mm]	UR2-A6M



MODEL: U3-N

ULOTNIK BEZ OGRANICZNIKÓW BOCZNYCH

Miejsce na wsad: od 30 do 50 [mm] w zależności od formatu.

FORMAT	ORIENTACJA	WYMIARY	KOD PRODUKTU
A3	pion	297 x 420 [mm]	U3-A3N
A3	poziom	420 x 297 [mm]	U3-A3M
A4	pion	210 x 297 [mm]	U3-A4N
A4	poziom	297 x 210 [mm]	U3-A4M
A5	pion	148 x 210 [mm]	U3-A5N
A5	poziom	210 x 148 [mm]	U3-A5M
A6	pion	105 x 148 [mm]	U3-A6N
A6	poziom	148 x 105 [mm]	U3-A6M
DL	pion	99 x 210 [mm]	U3-DLN
DL	poziom	210 x 99 [mm]	U3-DLM



MODEL: U3-M

ULOTNIKI



MODEL: U3O-N

ULOTNIK Z OGRANICZNIKAMI BOCZNYMI

To seria modeli wyposażonych w boczki oporowe zabezpieczające ulotki przed zsuwaniem się ich ze stojaka. Miejsce na wsad: od 30 do 50 [mm] w zależności od formatu..

FORMAT	ORIENTACJA	WYMIARY	KOD PRODUKTU
A3	pion	297 x 420 [mm]	U3O-A3N
A3	poziom	420 x 297 [mm]	U3O-A3M
A4	pion	210 x 297 [mm]	U3O-A4N
A4	poziom	297 x 210 [mm]	U3O-A4M
A5	pion	148 x 210 [mm]	U3O-A5N
A5	poziom	210 x 148 [mm]	U3O-A5M
A6	pion	105 x 148 [mm]	U3O-A6N
A6	poziom	148 x 105 [mm]	U3O-A6M
DL	pion	99 x 210 [mm]	U3O-DLN
DL	poziom	210 x 99 [mm]	U3O-DLM



MODEL: U3O-M



MODEL: U3Z-N

ULOTNIK Z BOKAMI ZAMKNIĘTYMI

Seria ulotników z boczki oporowymi zabezpieczające ulotki przed zsuwaniem oraz przez wychylaniem do przodu. Miejsce na wsad: od 30 do 50 [mm] w zależności od formatu..

FORMAT	ORIENTACJA	WYMIARY	KOD PRODUKTU
A3	pion	297 x 420 [mm]	U3Z-A3N
A3	poziom	420 x 297 [mm]	U3Z-A3M
A4	pion	210 x 297 [mm]	U3Z-A4N
A4	poziom	297 x 210 [mm]	U3Z-A4M
A5	pion	148 x 210 [mm]	U3Z-A5N
A5	poziom	210 x 148 [mm]	U3Z-A5M
A6	pion	105 x 148 [mm]	U3Z-A6N
A6	poziom	148 x 105 [mm]	U3Z-A6M
DL	pion	99 x 210 [mm]	U3Z-DLN
DL	poziom	210 x 99 [mm]	U3Z-DLM



MODEL: U4-N

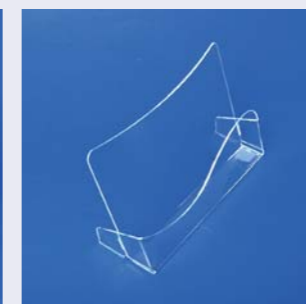

MODEL: U4-M

ULOTNIK FALA

Miejsce na wsad: 35 [mm].

FORMAT	ORIENTACJA	WYMIARY	KOD PRODUKTU
A4	pion	210 x 297 [mm]	U4-A4N
A4	poziom	297 x 210 [mm]	U4-A4M
A5	pion	148 x 210 [mm]	U4-A5N
A5	poziom	210 x 148 [mm]	U4-A5M
A6	pion	105 x 148 [mm]	U4-A6N
A6	poziom	148 x 105 [mm]	U4-A6M
DL	pion	99 x 210 [mm]	U4-DLN
DL	poziom	210 x 99 [mm]	U4-DLM

KIESZENIE

Prezentowane w tej kategorii produkty to po prostu uniwersalne podajniki na różnego rodzaju foldery i reklamówki. W zależności od preferencji mogą Państwo wybrać wiszącą lub stojącą kieszeń na ulotki. W odróżnieniu do pojemników, konstrukcja prezentowanych tu produktów jest bardziej obudowana, przez co umieszczone w nich materiały reklamowe są lepiej zabezpieczone przed wypadaniem. Ułatwia to także obsługę tego typu podajników i jest bez wątpienia wygodniejsze dla Klienta.



MODEL: K2W-N



MODEL: K2W-M



MODEL: K2W-N200



MODEL: K2W-M200



MODEL: K2W-N300



MODEL: K2W-M300

KIESZENIE WISZĄCE

Podajniki na ulotki, kieszenie wiszące z pleksi przeznaczone są do montażu na ścianę. Miejsce na wsad: od 20 do 35 [mm] w zależności od modelu i formatu.

	FORMAT	ORIENTACJA	WYMIARY	KOD PRODUKTU
POJEDYŃCZE	A4	pion	210 x 297 [mm]	K2W-A4N
	A4	poziom	297 x 210 [mm]	K2W-A4M
	A5	pion	148 x 210 [mm]	K2W-A5N
	A5	poziom	210 x 148 [mm]	K2W-A5M
	A6	pion	105 x 148 [mm]	K2W-A6N
	A6	poziom	148 x 105 [mm]	K2W-A6M
	DL	pion	99 x 210 [mm]	K2W-DLN
	DL	poziom	210 x 99 [mm]	K2W-DLM
PODWÓJNE	2 x A4	pion	2x(210 x 297 [mm])	K2W-A4N200
	2 x A4	poziom	2x(297 x 210 [mm])	K2W-A4M200
	2 x A5	pion	2x(148 x 210 [mm])	K2W-A5N200
	2 x A5	poziom	2x(210 x 148 [mm])	K2W-A5M200
	2 x A6	pion	2x(105 x 148 [mm])	K2W-A6N200
	2 x A6	poziom	2x(148 x 105 [mm])	K2W-A6M200
	2 x DL	pion	2x(99 x 210 [mm])	K2W-DLN200
	2 x DL	poziom	2x(210 x 99 [mm])	K2W-DLM200
POTRÓJNE	3 x A4	pion	3x(210 x 297 [mm])	K2W-A4N300
	3 x A4	poziom	3x(297 x 210 [mm])	K2W-A4M300
	3 x A5	pion	3x(148 x 210 [mm])	K2W-A5N300
	3 x A5	poziom	3x(210 x 148 [mm])	K2W-A5M300
	3 x A6	pion	3x(105 x 148 [mm])	K2W-A6N300
	3 x A6	poziom	3x(148 x 105 [mm])	K2W-A6M300
	3 x DL	pion	3x(99 x 210 [mm])	K2W-DLN300
	3 x DL	poziom	3x(210 x 99 [mm])	K2W-DLM300

KIESZENIE KOPERTOWE

Pojemnik wiszący na ulotki, foldery, dokumenty tył pełny z otworami do mocowania, przód wyglądem przypominający klasyczną kopertę. Miejsce na wsad: A4 - 35 mm, A5 - 30 mm, A6 - 25 mm.

FORMAT	ORIENTACJA	WYMIARY	KOD PRODUKTU
A4	pion	210 x 297 [mm]	K1W-A4N
A5	pion	148 x 210 [mm]	K1W-A5N
A6	pion	105 x 148 [mm]	K1W-A6N

MODEL: K1W-N

KIESZENIE



MODEL: K2S-N



MODEL: K2S-M



MODEL: K2S-N200



MODEL: K2S-M200



MODEL: K2S-N300



MODEL: K2S-M300

KIESZENIE STOJĄCE

Stojak / segregator z pleksi z kaskadowym ułożeniem wsadu. Miejsce na wsad: od 25 do 35 [mm] w zależności od modelu i formatu.

	FORMAT	ORIENTACJA	WYMIARY	KOD PRODUKTU
POJEDYŃCZE	A4	pion	210 x 297 [mm]	K2S-A4N
	A4	poziom	297 x 210 [mm]	K2S-A4M
	A5	pion	148 x 210 [mm]	K2S-A5N
	A5	poziom	210 x 148 [mm]	K2S-A5M
	A6	pion	105 x 148 [mm]	K2S-A6N
	A6	poziom	148 x 105 [mm]	K2S-A6M
	DL	pion	99 x 210 [mm]	K2S-DLN
	DL	poziom	210 x 99 [mm]	K2S-DLM
PODWÓJNE	2 x A4	pion	2x(210 x 297 [mm])	K2S-A4N200
	2 x A4	poziom	2x(297 x 210 [mm])	K2S-A4M200
	2 x A5	pion	2x(148 x 210 [mm])	K2S-A5N200
	2 x A5	poziom	2x(210 x 148 [mm])	K2S-A5M200
	2 x A6	pion	2x(105 x 148 [mm])	K2S-A6N200
	2 x A6	poziom	2x(148 x 105 [mm])	K2S-A6M200
	2 x DL	pion	2x(99 x 210 [mm])	K2S-DLN200
	2 x DL	poziom	2x(210 x 99 [mm])	K2S-DLM200
POTRÓJNE	3 x A4	pion	3x(210 x 297 [mm])	K2S-A4N300
	3 x A4	poziom	3x(297 x 210 [mm])	K2S-A4M300
	3 x A5	pion	3x(148 x 210 [mm])	K2S-A5N300
	3 x A5	poziom	3x(210 x 148 [mm])	K2S-A5M300
	3 x A6	pion	3x(105 x 148 [mm])	K2S-A6N300
	3 x A6	poziom	3x(148 x 105 [mm])	K2S-A6M300
	3 x DL	pion	3x(99 x 210 [mm])	K2S-DLN300
	3 x DL	poziom	3x(210 x 99 [mm])	K2S-DLM300

KOSZULKI

Oprawa wydruku na zasadzie anty-RAMY z plexi - od formatu A6 do B0.



MODEL: O2W-N



MODEL: O2W-M



MODEL: O1W



MODEL: O1L-N

KOSZULKI Z OTWORAMI

Anty-rama z plexi z marginesem górnym i otworami do zawieszenia.

FORMAT	ORIENTACJA	ROZMIAR	MARGINES	KOD PRODUKTU
A3	pion	297 x 420 [mm]	30mm	O2W-A3N
A3	poziom	420 x 297 [mm]	30mm	O2W-A3M
A4	pion	210 x 297 [mm]	30mm	O2W-A4N
A4	poziom	297 x 210 [mm]	30mm	O2W-A4M
A5	pion	148 x 210 [mm]	30mm	O2W-A5N
A5	poziom	210 x 148 [mm]	25mm	O2W-A5M
A6	pion	105 x 148 [mm]	25mm	O2W-A6N
A6	poziom	148 x 105 [mm]	20mm	O2W-A6M
DL	pion	99 x 210 [mm]	25mm	O2W-DLN
DL	poziom	210 x 99 [mm]	25mm	O2W-DLM

KOSZULKI Z TAŚMĄ KLEJĄCĄ

Anty-rama z plexi na pojedynczą kartkę do szybkiego montażu na ścianę, drzwi lub inne obiekty.

FORMAT	ORIENTACJA	WYMIARY	KOD PRODUKTU
A3	pion	297 x 420 [mm]	O1W-A3N
A3	poziom	420 x 297 [mm]	O1W-A3M
A4	pion	210 x 297 [mm]	O1W-A4N
A4	poziom	297 x 210 [mm]	O1W-A4M
A5	pion	148 x 210 [mm]	O1W-A5N
A5	poziom	210 x 148 [mm]	O1W-A5M
A6	pion	105 x 148 [mm]	O1W-A6N
A6	poziom	148 x 105 [mm]	O1W-A6M
DL	pion	99 x 210 [mm]	O1W-DLN
DL	poziom	210 x 99 [mm]	O1W-DLM

STOJAK KOSZULKA

FORMAT	ORIENTACJA	WYMIARY	KOD PRODUKTU
A3	pion	297 x 420 [mm]	O1L-A3N
A3	poziom	420 x 297 [mm]	O1L-A3M
A4	pion	210 x 297 [mm]	O1L-A4N
A4	poziom	297 x 210 [mm]	O1L-A4M
A5	pion	148 x 210 [mm]	O1L-A5N
A5	poziom	210 x 148 [mm]	O1L-A5M
A6	pion	105 x 148 [mm]	O1L-A6N
A6	poziom	148 x 105 [mm]	O1L-A6M
DL	pion	99 x 210 [mm]	O1L-DLN
DL	poziom	210 x 99 [mm]	O1L-DLM

KOSZULKI



MODEL: O1T2-N

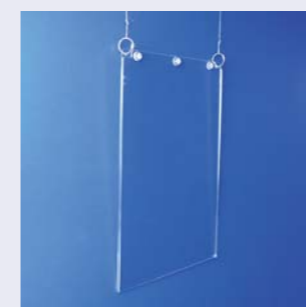

MODEL: O3W1-N



MODEL: O3W-N

MENU KOSZULKA

Anty-rama dwustronna na stopkach.

FORMAT	ORIENTACJA	WYMIARY	KOD PRODUKTU
A3	pion	297 x 420 [mm]	O1T2-A3N
A3	poziom	420 x 297 [mm]	O1T2-A3M
A4	pion	420 x 297 [mm]	O1T2-A4N
A4	poziom	297 x 420 [mm]	O1T2-A4M
A5	pion	210 x 297 [mm]	O1T2-A5N
A5	poziom	297 x 210 [mm]	O1T2-A5M
A6	pion	297 x 210 [mm]	O1T2-A6N
A6	poziom	210 x 297 [mm]	O1T2-A6M

PLAKATOWNIKI

Anty-rama z plexi na dwustronny plakat lub afisz z zamykanym topem na śruby (szt.3) i systemem montażowym: kółka bindujące (2 szt.) i żyłka (2,5mb).

FORMAT	ORIENTACJA	ROZMIAR	MARGINES	KOD PRODUKTU
A0	pion	841 x 1186 [mm]	45mm	O3W1-A0N
A1	pion	594 x 841 [mm]	40mm	O3W1-A1N
A2	pion	420 x 594 [mm]	25mm	O3W1-A2N
A3	pion	297 x 420 [mm]	16mm	O3W1-A3N
B0	pion	1000 x 1400[mm]	25mm	O3W1-B0N
B1	pion	700 x 1000 [mm]	22mm	O3W1-B1N
B2	pion	500 x 700 [mm]	26mm	O3W1-B2N

KOSZULKA ZAWIESZANA

Koszulka, tabliczka z plexi przeznaczona jest do oprawy pojedynczej kartki w układzie pionowym. Ten model przeznaczony jest do zawieszania na szybę lub ściankę meblową.

SZEROKOŚĆ CAŁKOWITA	GŁĘBOKOŚĆ CAŁKOWITA	WYSOKOŚĆ	KOD PRODUKTU
A3	pion	297 x 420 [mm]	O3W-A3N
A4	pion	210 x 297 [mm]	O3W-A4N
A5	pion	148 x 210 [mm]	O3W-A5N
A6	pion	105 x 148 [mm]	O3W-A6N
A3	poziom	420 x 297 [mm]	O3W-A3M
A4	poziom	297 x 210 [mm]	O3W-A4M
A5	poziom	210 x 148 [mm]	O3W-A5M
A6	poziom	148 x 105 [mm]	O3W-A6M

EKSPozyTORY

Dział poświęcony produktom, dzięki którym przedsiębiorcy w prosty sposób mogą przedstawiać Klientom swoją ofertę. Produkowane przez naszą firmę ekspozytory z pleksi są bardzo uniwersalne i mogą być wykorzystywane jako wsparcie działań marketingowych dla przedsiębiorców z niemal wszystkich branż. Należy jednak zaznaczyć, że tego typu stojaki są stosowane przede wszystkim w branży handlowej. Znajdują swoje zastosowanie właśnie tam z dwóch, różnych powodów. Przede wszystkim ekspozytory z pleksi mają za zadanie podkreślić sprzedawane produkty lub zorganizować (powiększyć) przestrzeń na wystawie lub półkach. Dzięki nim porozkładane towary, broszury lub katalogi o wiele lepiej się prezentują, a dana przestrzeń jest odpowiednio uporządkowana. Właśnie dlatego produkowane przez nas stojaki bardzo często wykorzystywane są na wystawach i witrach sklepowych. Mają one także zastosowanie w domach do prezentacji pamiątek i różnego typu cennych rzeczy.

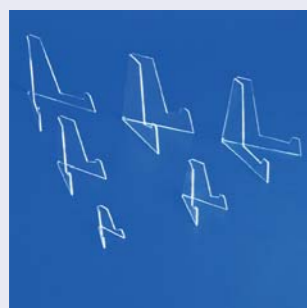

MODEL: PK

KOTWICE

Stojaki na medale lub monety oraz na inne płaskie przedmioty.

WYMIAR	KOD PRODUKTU
35x70 mm	PK1-35x70
50x75 mm	PK2-50x75
60x120 mm	PK1-60x120
70x105 mm	PK2-70x105
80x160 mm	PK1-80x160
90x134 mm	PK2-90x134
110x240 mm	PK3-110x240
110x279 mm	PK4-110x279
130x283 mm	PK3-130x283
130x330 mm	PK4-130x330



MODEL: PC1



MODEL: PC2-25x05x8



MODEL: PC2-mix7



MODEL: PC2-25x10x8



MODEL: PC0-m1



MODEL: PC2-25x15x8

SCHODKI

Typ C powstał z charakterystycznego wyglądu stojaków przypominającego literę C. Stojaki można ustawiać w dowolnej konfiguracji, na boku, na nóżkach lub na podeście. W zależności od ich postawienia różnie się prezentują i mają różne możliwości prezentacji wyrobów gotowych.

WYMIAR	ILOŚĆ W KPL.	GRUBOŚĆ	KOD PRODUKTU
50x50x50 [mm]	1 szt.	3mm	PC1-50
75x75x75 [mm]	1 szt.	3mm	PC1-75
100x100x100 [mm]	1 szt.	3mm	PC1-100
50x50x50 [mm]	po 1 szt.	3mm	PC1-m1
75x75x75 [mm]	1 szt.	4mm	PC2-50
75x75x75 [mm]	1 szt.	4mm	PC2-75
100x100x100 [mm]	1 szt.	4mm	PC2-100
50x50x50 [mm]	PC2-50 6 szt.	4mm	PC2-m1
75x75x75 [mm]	PC2-75 1 szt.		
100x100x100 [mm]			
50x50x50 [mm]	PC3-50 1 szt.	4mm	PC0-m1
50x50x50 [mm]	PC4-50 1 szt.		
75x75x75 [mm]	PC2-75 1 szt.		
50x50x50 [mm]	PC0-50 4 szt.	4mm	PC0-m2
250x50x80 [mm]	1 szt.	3mm	PC2-25x05x8
250x100x80 [mm]	1 szt.	3mm	PC2-25x10x8
250x150x80 [mm]	1 szt.	3mm	PC2-25x15x8
250x50x80 [mm]	PC2-25x05x8 1 szt.		
250x100x80 [mm]	PC2-25x10x8 1 szt.	3mm	PC2-25-m3
250x150x80 [mm]	PC2-25x15x8 1 szt.		

EKSPozyTORY



MODEL: PL1-1N

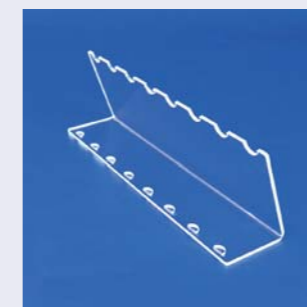

MODEL: PL1-8N

PODSTAWKI E-PAPIEROSY

Ekspozytor z pleksi 2 mm zaprojektowany na 1 e-papieros można w nim również umieszczać przedmioty takie jak: wieczne pióra, długopisy, ołówki, kredki oraz przedmioty formą podobne do sztućców.

SZTUKI	KOD PRODUKTU
na 1 szt. Pion	PL1-1N
na 1 szt. Poziom	PL1-1M
na 2 szt. Pion	PL1-2N
na 3 szt. Pion	PL1-3N
na 5 szt. Pion	PL1-5N
na 8 szt. Pion	PL1-8N
na 10 szt. Pion	PL1-10N



MODEL: PC5



MODEL: KW-8x25

PODSTAWKI NA LODY

Podajnik na lody z pleksi 3mm, można również wykorzystać go do ekspozycji przedmiotów o stożkowej lub owalnej bryle.

WYMIAR	KOD PRODUKTU
180 x 115 x 70 [mm]	PC5
160 x 150 x 160 [mm]	KW2-8x25



MODEL: PL3



MODEL: PL4

PREZENTERY MONET KOLEKCJONERSKICH FI 27MM

Stojak ekspozycyjny z kapslami 1 szt. na dwie monety o średnicy 26 mm.

WYMIAR	KOD PRODUKTU
45 x 85 x 35 [mm]	PL3-2x32-0-K
45 x 85 x 35 [mm]	PL4-2x32-0-K



MODEL: PL2

PODSTAWKA NA MONETY, MEDALE

Zaprojektowana z myślą o eleganckiej ekspozycji dwóch monet od 35 do 45 mm średnicy, z bezbarwnej pleksi 2 mm. Również przydatna do ekspozycji płaskich i drobnych przedmiotów o różnych kształtach

WYMIAR	KOD PRODUKTU
60 x 130 x 60 [mm]	PL2

EKSPOZYTORY

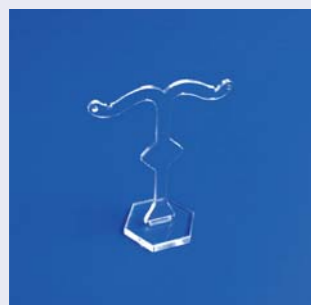

MODEL: KOL-01

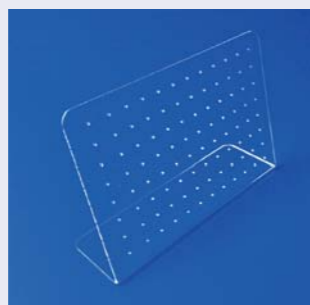

MODEL: KOL-02

EKSPOZYTORY NA KOLCZYKI

Ekspozycja na kolczyki - 1 para i wiele par. Produkt dla sklepów i butików z biżuterią używany w gablotach, regałach wystawienniczych.

WYMIAR	KOD PRODUKTU
45 x 70 x 30 [mm]	KOL-01
200 x 135 x 50 [mm]	KOL-02
200 x 240 x 55 [mm]	KOL-03

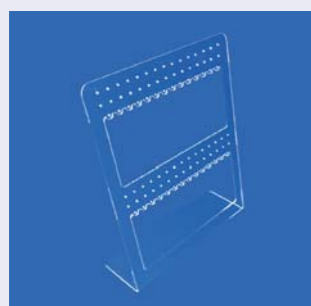

MODEL: KOL-03



MODEL T43-11

STOJAK NAROŻNIKOWY

Stojak kaskadowo-narożnikowy

SZEROKOŚĆ CAŁKOWITA	GLĘBOKOŚĆ CAŁKOWITA	WYSOKOŚĆ	KOD PRODUKTU
16,5 cm	16,5 cm	9,5 cm	T43-11
16,5 cm	16,5 cm	12,5 cm	T43-01

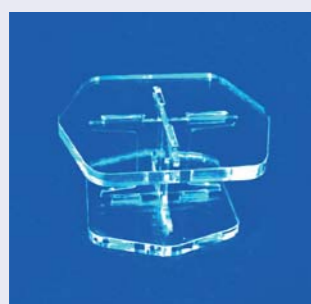

MODEL: ES

EKSPOZYTOR STOLIKOWY

WYMIAR BLATU	WYSOKOŚĆ STOJAKA	GRUBOŚĆ PLEXI	KOD PRODUKTU
szer. x gł. 126mm x 117mm	70 mm	stopa i blat 8mm krzyżak 3mm	ES-126x117x50-P
	100 mm		ES-126x117x80-P
	130 mm		ES-126x117x110-P
	160 mm		ES-126x117x140-P

MÓWNICE

Prezentowane w tej kategorii produkty doskonale sprawdzają się podczas wszelkiego typu wydarzeń publicznych. Sprawiają, że każda okazja staje się automatycznie jeszcze bardziej prestiżowa. Specjalnie wydzielone miejsce do przemawiania, na którym można położyć np. napisany przez siebie tekst do wygłoszenia, to właśnie produkowane przez nas mównice z pleksi. Ich wygląd jest bardzo uniwersalny, dzięki czemu łatwo poddają się personalizacji w zależności od charakteru wydarzenia. Dodatkowo są one bardzo estetyczne, lekkie i mobilne przez co są chętnie wykorzystywane podczas różnego rodzaju gal, konferencji i przemówień.

Nasze mównice z pleksi nie wymagają kilku osób do instalacji, a ich montaż jest niezwykle prosty. Są tak lekkie, że wystarczy jedna osoba, by je przenieść i ustawić w dowolnie wybranym miejscu. Ponadto w razie potrzeby można je przewieźć autem osobowym typu kombi lub van.

W naszym asortymencie posiadamy te produkty w wielu różnych rozmiarach i kształtach. Każdy z nich został szczegółowo opisany wraz z wymiarami tworzących je części.

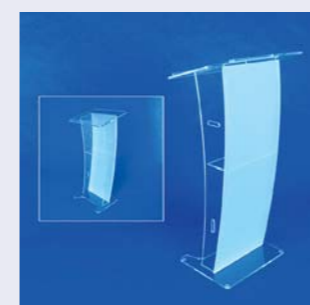

MODEL: MZP-T1

MÓWNIKA MZP-T1 NOGA ŁUK

Mównica jest bardzo mobilna i idealnie nadaje się do przenoszenia, przewożenia w celu odczytów w różnych miejscach. Jest stosunkowo lekka i jedna osoba spokojnie może ją przestawić i przenieść. Na nogach zostały dodatkowo wykonane uchwyty, by łatwiej było ją chwycić i podnieść.

Materiał - pleksi: stopa 12 mm, nogi i blat 10 mm, wystonka przednia: pleksi szroniona 3 mm.

WYMIARY PRODUKTU: SZER. X WYS. X GL.	WYMIARY STOPY I BLATU: SZER. X GL.	SZEROKOŚĆ NOGI
55 x 115 x 45 [cm]	55 x 45 [cm]	46 cm

*) Na zamówienie możliwość wtkonania nadruku UV logotypu lub napisów informacyjnych.



MODEL: MZP-T1-R

MÓWNIKA MZP-T1-R NOGA RURA

Mównica jest bardzo mobilna i idealnie nadaje się do przenoszenia, przewożenia w celu odczytów w różnych miejscach. Jest stosunkowo lekka i jedna osoba spokojnie może ją przestawić i przenieść.

Stopa 10 mm, blat 10 mm, noga rura fi 20 cm.

WYMIARY PRODUKTU: SZER. X WYS. X GL.	WYMIARY STOPY I BLATU: SZER. X GL.	SZEROKOŚĆ NOGI
55 x 115 x 45 [cm]	55 x 45 [cm]	rura fi 20 cm



MODEL: MZP-T2

MÓWNIKA MZP-T2 NOGA V

Blat i noga 10 mm, stopa 12mm.

WYMIARY PRODUKTU: SZER. X WYS. X GL.	WYMIARY STOPY I BLATU: SZER. X GL.	SZEROKOŚĆ NOGI
55 x 115 x 45 [cm]	55 x 45 [cm]	30 cm

MÓWNICE



MODEL: MZP-T3-S

MÓWNICA MZP-T3-S NOGA SZEROKA

blat i noga 10 mm, stopa - 12 mm.

WYMIARY PRODUKTU: SZER. X WYS. X GŁ.	WYMIARY STOPY I BLATU: SZER. X GŁ.	SZEROKOŚĆ NOGI
55 x 115 x 45 [cm]	55 x 45 [cm]	40 cm

*) Na zamówienie możliwość wtkonania nadruku UV logotypu lub napisów informacyjnych.



MODEL: MZP-T3-SF

MÓWNICA MZP-T3-SF NOGA SZEROKA MAT

Blat i noga 10 mm, stopa 12 mm.

Przód nogi matowiony folią dekoracyjną.

WYMIARY PRODUKTU: SZER. X WYS. X GŁ.	WYMIARY STOPY I BLATU: SZER. X GŁ.	SZEROKOŚĆ NOGI
55 x 115 x 45 [cm]	55 x 45 [cm]	40 cm

*) Na zamówienie możliwość wtkonania nadruku UV logotypu lub napisów informacyjnych.



MODEL: MZP-T3-W

MÓWNICA MZP-T3-W NOGA WĄSKA

Blat i noga 10 mm, stopa 12 mm.

WYMIARY PRODUKTU: SZER. X WYS. X GŁ.	WYMIARY STOPY I BLATU: SZER. X GŁ.	SZEROKOŚĆ NOGI
55 x 115 x 45 [cm]	55 x 45 [cm]	25 cm

*) Na zamówienie możliwość wtkonania nadruku UV logotypu lub napisów informacyjnych.



MODEL: MZP-T3-WF

MÓWNICA MZP-T3-WF NOGA WĄSKA MAT

Blat i noga 10 mm, stopa 12 mm.

Przód nogi matowiony folią dekoracyjną.

WYMIARY PRODUKTU: SZER. X WYS. X GŁ.	WYMIARY STOPY I BLATU: SZER. X GŁ.	SZEROKOŚĆ NOGI
55 x 115 x 45 [cm]	55 x 45 [cm]	25 cm

*) Na zamówienie możliwość wtkonania nadruku UV logotypu lub napisów informacyjnych.

MÓWNICE



MODEL: MZP-T4-Z

MÓWNICA MZP-T4-Z - ZETKA

Stopy 45 x 45 [cm].

WYMIARY PRODUKTU: SZER. X WYS. X GŁ.	WYMIARY STOPY I BLATU: SZER. X GŁ.	SZEROKOŚĆ NOGI
45 x 125 x 45 [cm]	blatu 45 x 40 [cm]	45 cm



MODEL: MZP-T5

MÓWNICA MZP-T5 NOGA KOLOR

Mównica jest bardzo mobilna i idealnie nadaje się do przenoszenia, przewożenia w celu odczytów w różnych miejscach. Jest stosunkowo lekka i jedna osoba spokojnie może ją przestawiać i przenosić.

W mównicy zastosowana jest środkowa płyta plexi, którą można dostosować do swoich potrzeb - wybrać kolor.

Materiał- plexi: stopa 12 mm, nogi i blat 10 mm.

Szerokość nogi 20 cm.

WYMIARY PRODUKTU: SZER. X WYS. X GŁ.	WYMIARY STOPY I BLATU: SZER. X GŁ.	SZEROKOŚĆ NOGI
55 x 115 x 55 [cm]	55 x 45 [cm]	30 cm



MODEL: MZP-TP

PULPIT LEKTORSKI MZP-TP NA BLAT

Pulpit jest bardzo mobilny i idealnie nadaje się do przenoszenia, przewożenia w celu odczytów w różnych miejscach. Jest stosunkowo lekki i jedna osoba spokojnie może go przestawiać i przenosić.

Grubość plexi: stopa i nogi - plexi 10 mm, blat - 10 mm.

WYSOKOŚĆ	SZEROKOŚĆ	WYMIAR BLATU	WYMIAR STOPY
25 [cm]	55 [cm]	45 cm x 55 cm	45 cm x 55 cm

*) Na zamówienie możliwość wtkonania nadruku UV logotypu lub napisów informacyjnych.

SKARBONY - URNY WYBORCZE

Skarbony z plexi wykonane są zgodnie z charakterystycznymi potrzebami zbiórek funduszy, przeprowadzania ankiet, głosowań, itp., w związku z czym mają uniwersalne zastosowanie. Posiadają wierzch ze specjalnie wyprofilowanym otworem, który pozwala na wprowadzanie złożonych kart, banknotów, bilonu. Ponadto każda urna do głosowania z plexi posiada wierzch zamykany na klucz. Dzięki temu nie ma możliwości wydobycia zawartości przez osoby nieupoważnione.

W naszych produktach chcieliśmy połączyć nie tylko wysoką estetykę i trwałość, ale również spełnić największe wymagania pod względem standardu.

Każde zamówienie Klienta realizujemy indywidualnie, dając Państwu możliwość naniesienia na urnę grafiki oraz wykonania grawerowania.



MODEL: MU1



MODEL: MU1-30-kolor



MODEL: MU3

SKARBONY - URNY SZEŚCIENNE

KOD PRODUKTU	POJEMNOŚĆ	WYMIAR PODSTAWY	WYMIAR OTWORU	DOSTĘPNE KOLORY
MU1-15	15 x 15 x 15 [cm]	17 x 17 [cm]	100 x 3,5 [mm]	Bezbarwna
MU1-20	20 x 20 x 20 [cm]	22 x 22 [cm]	100 x 3,5 [mm]	bezbarwna, biała
MU1-25	25 x 25 x 25 [cm]	27 x 27 [cm]	120 x 4 [mm]	bezbarwna, biała
MU1-30	30 x 30 x 30 [cm]	32 x 32 [cm]	120 x 4 [mm]	bezbarwna, biała, T-brąz, T-grafit, T-granat, T-czerwień
MU1-35	35 x 35 x 35 [cm]	37 x 37 [cm]	120 x 4 [mm]	bezbarwna, biała
MU1-40	40 x 40 x 40 [cm]	42 x 42 [cm]	120 x 4 [mm]	bezbarwna, biała
MU1-45	45 x 45 x 45 [cm]	47 x 47 [cm]	120 x 4 [mm]	bezbarwna
MU1-50	50 x 50 x 50 [cm]	52 x 52 [cm]	160 x 4 [mm]	bezbarwna

*) Na zamówienie możliwość wtkonania nadruku UV logotypu lub napisów informacyjnych.

SKARBONY - URNY WALCOWE

KOD PRODUKTU	ŚREDNICA	WYSOKOŚĆ	PODSTAWA O ŚREDNICY	INNE
MU3-20	20 cm	15 cm	22cm	otwór wrzytowy o długości 10 cm i szerokości 4mm grubość plexi: boki i dno 3mm, wieko 3 mm.
MU3-35	35 cm	30 cm	37cm	otwór wrzytowy o długości 12 cm i szerokości 4mm grubość plexi: boki 3mm, wieko i dno 4 mm.

TORTOWNICE, PATERY

Tu znajdą Państwo produkty przeznaczone głównie do gastronomii, ale nie tylko. W dziale umieściliśmy różne paterki i tortownice na torty weselne, muffiny, babeczki, ciastka.



MODEL: SF2



MODEL: SF2x2



MODEL: SF5



MODEL: SF5x3

PATERA KOŁO MASZT

Elegancki wielo-podestowy stojak wystawienniczy z plexi zaprojektowany dla CUKIERNIKÓW i DOMÓW WESELYCH. Efektowna PATERA na muffinki.

LICZBA BLATÓW	WYMIARY: SZER. X WYS. X GL.	ODLEGŁOŚĆ MIĘDZY PODESTAMI:	KOD PRODUKTU
4 blaty z plexi # 3 mm	300 x 500 x 300 [mm]	100 [mm]	SF2-4x300x100-30
4 blaty z plexi # 4 mm	300 x 500 x 300 [mm]	100 [mm]	SF2-4x300x100
4 blaty z plexi # 5 mm	300 x 500 x 300 [mm]	100 [mm]	SF2-4x300x100-50

PATERA KOŁO

Elegancki wielo-podestowy stojak wystawienniczy z plexi zaprojektowany dla CUKIERNIKÓW i DOMÓW WESELYCH. Efektowna PATERA na muffinki.

LICZBA BLATÓW	WYMIARY: SZER. X WYS. X GL.	ODLEGŁOŚĆ MIĘDZY PODESTAMI:	KOD PRODUKTU
4 blaty z plexi # 5 mm	300 x 300 x 300 [mm]	100 [mm]	SF2x2-4x300x100
5 blatów z plexi # 5 mm	400 x 400 x 400 [mm]	100 [mm]	SF2x2-5x400x100
7 blatów z plexi # 5 mm	500 x 648 x 500 [mm]	100 [mm]	SF4x3-7x500x100

PATERA KWADRAT MASZT

Elegancka wielopoziomowa PATERA z dekoracyjnie wykończonym uchwytem z plexi 5mm. Stojak zaprojektowany dla CUKIERNIKÓW i do DOMÓW WESELYCH na muffinki, ciasteczka i inne słodkości.

LICZBA BLATÓW	WYMIARY: SZER. X WYS. X GL.	ODLEGŁOŚĆ MIĘDZY PODESTAMI:	KOD PRODUKTU
7 blatów	500 x 750 x 500 [mm]	100 [mm]	SF5-7x500x100
4 blaty	350 x 750 x 500 [mm]	100 mm	SF5-4x350x100

PATERA KWADRAT

Elegancki siedmio-poziomowy stojak ekspozycyjny z plexi zaprojektowany dla CUKIERNIKÓW na muffinki, ciasteczka i inne słodkości, idealny do słodkich bufetów.

LICZBA BLATÓW	WYMIARY: SZER. X WYS. X GL.	ODLEGŁOŚĆ MIĘDZY PODESTAMI:	KOD PRODUKTU
7 blatów z plexi # 5 mm	500 x 648 x 500 [mm]	100 mm	SF5x3-7x500x100

GABLOTY, SZAFKI

Przeznaczone są do ekspozycji niewielkich przedmiotów typu: kosmetyki, artykuły piśmiennicze i drobnej poligrafii, biżuteria, zegarki, perfumy, galanterię skórzaną i inne artykuły o ekskluzywnym charakterze. Gabloty z plexi dedykowane są również dla cukierni, piekarni i sklepów spożywczych, ponieważ posiadają odpowiednie atesty zezwalające na kontakt z żywnością. Gabloty stojące to doskonały sposób na prezentację towarów, a także zwiększenie ich atrakcyjności w oczach potencjalnych klientów, co może znacznie wpłynąć na sprzedaż.

Każda oferowana przez nas gablota kosmetyczna, spożywcza czy też szafka z plexi cechuje się niezwykłą estetyką oraz funkcjonalnością, dzięki czemu sprawdzi się zarówno w sklepie, jak i biurze. Ekspozytory zostały wykonane z płyt plexi (znanych też jako pleksi, plexiglas oraz szkło akrylowe), które są odporne na wahania temperatur, uszkodzenia mechaniczne, działanie promieni ultrafioletowych, a także doskonale rozpraszają światło, zapewniając niesamowite efekty wizualne i zwiększając atrakcyjność ekspozycji.

W naszym asortymencie znajdują Państwo zarówno stojące modele, jak i szafki wiszące o różnych wymiarach, liczbie półek oraz konstrukcjach, co pozwoli na dopasowanie do indywidualnego zapotrzebowania, a także dostępnej przestrzeni.



MODEL: GW1

GABLOTA, SZAFKA WISZĄCA

Szafka zamykana jest na dwa zamki, do każdego z nich załączamy 2 kluczyki.
Grubość plexi: 4 mm

*) Na zamówienie - możliwość modyfikacji gablot (grubsza plexi = zwiększenie obciążenia i wytrzymałości, ilość półek = dopasowanie do asortymentu, inne wymiary = dopasowanie do miejsca ekspozycji).

ILOŚĆ PÓLEK WEWNĘTRZNYCH	WYMIARY: SZER. X WYS. X GŁ.	ZALECANE OBCIĄŻENIE	KOD PRODUKTU
6	25 x 94 x 13 cm	do 1 kg na 1 półkę	GW1-94x25x13



MODEL: WL1

WITRYNKA LADOWA

Przeznaczona jest do pomieszczeń biurowych i sklepów.
Gablotę można stawiać na ladzie w sklepie.
Grubość plexi: 5 mm

ILOŚĆ PÓLEK WEWNĘTRZNYCH	WYMIARY: SZER. X WYS. X GŁ.	ZALECANE OBCIĄŻENIE	KOD PRODUKTU
4	50 x 65 x 40 cm głębokość zmienna: podstawa - 40cm, szczyt - 25cm	do 2 kg na 1 półkę	GZP-65-50-40



MODEL: GS1

GABLOTY STOJĄCE

Gablota jest zamykana na kluczyk.
Grubość plexi: 4 mm

*) Na zamówienie - możliwość modyfikacji gablot (grubsza plexi = zwiększenie obciążenia i wytrzymałości, ilość półek = dopasowanie do asortymentu, inne wymiary = dopasowanie do miejsca ekspozycji).

WYMIARY WYS. X SZER. X GŁ.	PODSTAWA SZER. X GŁ.	ILOŚĆ PÓLEK	ODLEGŁOŚĆ M. PÓLKAMI	MAX. OBCIĄŻENIE NA PÓLKĘ	GRUBOŚĆ PLEXI	KOD PRODUKTU
94 x 25 x 25 cm	27 x 27 cm	5	15 cm	4 kg na 1 półkę	4mm	GS1-94x25x25
120 x 25 x 25 cm	27 x 27 cm	6	17 cm	4 kg na 1 półkę	4mm	GS1-120x25x25
120 x 30 x 30 cm	32 x 32 cm	6	17 cm	4 kg na 1 półkę	4mm	GS1-120x30x30
150 x 30 x 30 cm	32 x 32 cm	8	18 cm	4 kg na 1 półkę	4mm	GS1-150x30x30
120 x 35 x 35 cm	37 x 37 cm	6	17 cm	4 kg na 1 półkę	5mm	GS1-120x35x35
150 x 35 x 35 cm	37 x 37 cm	8	18 cm	4 kg na 1 półkę	5mm	GS1-150x35x35
120 x 40 x 40 cm	42 x 42 cm	6	17 cm	4 kg na 1 półkę	5mm	GS1-120x40x40
150 x 40 x 40 cm	42 x 42 cm	8	18 cm	4 kg na 1 półkę	5mm	GS1-150x40x40
180 x 50 x 50 cm	52 x 52 cm	8	22 cm	5 kg na 1 półkę	6mm	GS1-180x50x50

GABLOTY, SZAFKI



MODEL: GL2



MODEL: GL2



MODEL: GL2

GABLOTKI LADOWE

Grubość plexi: 3 mm

*) Na zamówienie - możliwość modyfikacji gablot (grubsza plexi = zwiększenie obciążenia i wytrzymałości, ilość półek = dopasowanie do asortymentu, inne wymiary = dopasowanie do miejsca ekspozycji).

WYMIARY \ GŁ. X SZER. X WYS.	ILOŚĆ PÓLEK	ODLEGŁOŚĆ MIĘDZY PÓLKAMI	MAX. OBCIĄŻENIE NA PÓLKĘ	GRUBOŚĆ PLEXI	KOD PRODUKTU
10 x 20 x 30cm	2	12 cm	2 kg na 1 półkę	3mm	GL2-10x20x30
10 x 30 x 30cm	2	12 cm	2 kg na 1 półkę	3mm	GL2-10x30x30
10 x 30 x 40cm	2	17 cm	2 kg na 1 półkę	3mm	GL2-10x30x40
10 x 30 x 50cm	3	2x17cm + 1x12cm	2 kg na 1 półkę	3mm	GL2-10x30x50
15 x 20 x 30cm	2	12 cm	2 kg na 1 półkę	3mm	GL2-15x20x30
15 x 20 x 40cm	2	17 cm	2 kg na 1 półkę	3mm	GL2-15x20x40
15 x 30 x 30cm	2	12 cm	2 kg na 1 półkę	3mm	GL2-15x30x30
15 x 30 x 40cm	2	17 cm	2 kg na 1 półkę	3mm	GL2-15x30x40
15 x 30 x 50cm	3	2x17cm + 1x12cm	2 kg na 1 półkę	3mm	GL2-15x30x50
15 x 40 x 30cm	2	12 cm	2 kg na 1 półkę	3mm	GL2-15x40x30
15 x 40 x 40cm	2	17 cm	2 kg na 1 półkę	3mm	GL2-15x40x40
15 x 50 x 30cm	2	12 cm	2 kg na 1 półkę	3mm	GL2-15x50x30
15 x 50 x 40cm	2	17 cm	2 kg na 1 półkę	3mm	GL2-15x50x40
20 x 20 x 40cm	2	17 cm	2 kg na 1 półkę	3mm	GL2-20x20x40
20 x 20 x 50cm	3	2x17cm + 1x12cm	2 kg na 1 półkę	3mm	GL2-20x20x50
20 x 20 x 60cm	3	12 cm	2 kg na 1 półkę	3mm	GL2-20x20x60
20 x 20 x 80cm	4	17 cm	2 kg na 1 półkę	3mm	GL2-20x20x80
20 x 30 x 40cm	2	17 cm	2 kg na 1 półkę	3mm	GL2-20x30x40
20 x 30 x 50cm	3	2x17cm + 1x12cm	2 kg na 1 półkę	3mm	GL2-20x30x50
20 x 30 x 60cm	3	12 cm	2 kg na 1 półkę	3mm	GL2-20x30x60
20 x 30 x 80cm	4	17 cm	2 kg na 1 półkę	3mm	GL2-20x30x80
20 x 40 x 40cm	2	17 cm	2 kg na 1 półkę	3mm	GL2-20x40x40
20 x 40 x 50cm	3	2x17cm + 1x12cm	2 kg na 1 półkę	3mm	GL2-20x40x50
20 x 40 x 60cm	3	12 cm	2 kg na 1 półkę	3mm	GL2-20x40x60
20 x 40 x 80cm	4	17 cm	2 kg na 1 półkę	3mm	GL2-20x40x80
20 x 50 x 40cm	2	17 cm	2 kg na 1 półkę	3mm	GL2-20x50x40
20 x 50 x 50cm	3	2x17cm + 1x12cm	2 kg na 1 półkę	3mm	GL2-20x50x50
20 x 50 x 60cm	3	12 cm	2 kg na 1 półkę	3mm	GL2-20x50x60
20 x 50 x 80cm	4	17 cm	2 kg na 1 półkę	3mm	GL2-20x50x80
20 x 60 x 40cm	2	17 cm	2 kg na 1 półkę	3mm	GL2-20x60x40
20 x 60 x 50cm	3	2x17cm + 1x12cm	2 kg na 1 półkę	3mm	GL2-20x60x50
20 x 60 x 60cm	3	12 cm	2 kg na 1 półkę	3mm	GL2-20x60x60
20 x 60 x 80cm	4	17 cm	2 kg na 1 półkę	3mm	GL2-20x60x80
30 x 30 x 50cm	2	22 cm	2 kg na 1 półkę	3mm	GL2-30x30x50
30 x 30 x 75cm	3	2x22 cm + 1x24cm	2 kg na 1 półkę	3mm	GL2-30x30x75
30 x 30 x 100cm	4	2x22 cm + 2x24cm	2 kg na 1 półkę	3mm	GL2-30x30x100
30 x 40 x 50cm	2	22 cm	2 kg na 1 półkę	3mm	GL2-30x40x50
30 x 40 x 75cm	3	2x22 cm + 1x24cm	2 kg na 1 półkę	3mm	GL2-30x40x75
30 x 40 x 100cm	4	2x22 cm + 2x24cm	2 kg na 1 półkę	3mm	GL2-30x40x100
30 x 50 x 50cm	2	22 cm	2 kg na 1 półkę	3mm	GL2-30x50x50
30 x 50 x 75cm	3	2x22 cm + 1x24cm	2 kg na 1 półkę	3mm	GL2-30x50x75
30 x 50 x 100cm	4	2x22 cm + 2x24cm	2 kg na 1 półkę	3mm	GL2-30x50x100
30 x 60 x 50cm	2	22 cm	2 kg na 1 półkę	3mm	GL2-30x60x50
30 x 60 x 75cm	3	2x22 cm + 1x24cm	2 kg na 1 półkę	3mm	GL2-30x60x75
30 x 60 x 100cm	4	2x22 cm + 2x24cm	2 kg na 1 półkę	3mm	GL2-30x60x100

GABLOTY, SZAFKI



MODEL: GM



MODEL GM5-20x20x10

GABLOTKI MINI

Mini gablotki przeznaczone są do prezentacji lub przechowywania drobnych przedmiotów. Polecamy placówkom handlowym sprzedającym drobne przedmioty prezentowane na ladach, regałach, witrynach sklepowych. Najczęściej wykorzystywane są do ekspozycji biżuterii i zegarków, drobnej galanterii, kosmetyków takich jak: lakiery do paznokci, pomadki, tusze, kredki do oczu. Mają także zastosowanie jako ekspozytor liquid'ów i drobnych artykułów biurowych. Wielu hobbystów wykorzystuje je jako gablotki na modele lub kolekcje.

Gablotki można zestawiać ze sobą i tworzyć w ten sposób ciąg regalików reklamowo-wystawienniczych.

WYS. [MM]	SZER. [MM]	GL. [MM]	IŁOŚĆ PÓLEK	ODLEGŁOŚĆ MIĘDZY PÓLKAMI [MM]	PLEXI 3MM KOD PRODUKTU	PLEXI 4MM KOD PRODUKTU	PLEXI 5MM KOD PRODUKTU
20				85	GM3-20x10x8	GM4-20x10x8	GM5-20x10x8
25				110	GM3-25x10x8	GM4-25x10x8	GM5-25x10x8
30	10		2	135	GM3-30x10x8	GM4-30x10x8	GM5-30x10x8
35				160	GM3-35x10x8	GM4-35x10x8	GM5-35x10x8
40			3	122	GM3-40x10x8	GM4-40x10x8	GM5-40x10x8
20				85	GM3-20x15x8	GM4-20x15x8	GM5-20x15x8
25				110	GM3-25x15x8	GM4-25x15x8	GM5-25x15x8
30	15		2	135	GM3-30x15x8	GM4-30x15x8	GM5-30x15x8
35				160	GM3-35x15x8	GM4-35x15x8	GM5-35x15x8
40			3	122	GM3-40x15x8	GM4-40x15x8	GM5-40x15x8
20		80		85	GM3-20x20x8	GM4-20x20x8	GM5-20x20x8
25				110	GM3-25x20x8	GM4-25x20x8	GM5-25x20x8
30	20		2	135	GM3-30x20x8	GM4-30x20x8	GM5-30x20x8
35				160	GM3-35x20x8	GM4-35x20x8	GM5-35x20x8
40			3	122	GM3-40x20x8	GM4-40x20x8	GM5-40x20x8
20				85	GM3-20x25x8	GM4-20x25x8	GM5-20x25x8
25				110	GM3-25x25x8	GM4-25x25x8	GM5-25x25x8
30	25		2	135	GM3-30x25x8	GM4-30x25x8	GM5-30x25x8
35				160	GM3-35x25x8	GM4-35x25x8	GM5-35x25x8
40			3	122	GM3-40x25x8	GM4-40x25x8	GM5-40x25x8
20				85	GM3-20x10x10	GM4-20x10x10	GM5-20x10x10
25				110	GM3-25x10x10	GM4-25x10x10	GM5-25x10x10
30	10		2	135	GM3-30x10x10	GM4-30x10x10	GM5-30x10x10
35				160	GM3-35x10x10	GM4-35x10x10	GM5-35x10x10
40			3	122	GM3-40x10x10	GM4-40x10x10	GM5-40x10x10
20				85	GM3-20x15x10	GM4-20x15x10	GM5-20x15x10
25				110	GM3-25x15x10	GM4-25x15x10	GM5-25x15x10
30	15		2	135	GM3-30x15x10	GM4-30x15x10	GM5-30x15x10
35				160	GM3-35x15x10	GM4-35x15x10	GM5-35x15x10
40			3	122	GM3-40x15x10	GM4-40x15x10	GM5-40x15x10
20		100		85	GM3-20x20x10	GM4-20x20x10	GM5-20x20x10
25				110	GM3-25x20x10	GM4-25x20x10	GM5-25x20x10
30	20		2	135	GM3-30x20x10	GM4-30x20x10	GM5-30x20x10
35				160	GM3-35x20x10	GM4-35x20x10	GM5-35x20x10
40			3	122	GM3-40x20x10	GM4-40x20x10	GM5-40x20x10
20				85	GM3-20x25x10	GM4-20x25x10	GM5-20x25x10
25				110	GM3-25x25x10	GM4-25x25x10	GM5-25x25x10
30	25		2	135	GM3-30x25x10	GM4-30x25x10	GM5-30x25x10
35					GM3-35x25x10	GM4-35x25x10	GM5-35x25x10
40			3	122	GM3-40x25x10	GM4-40x25x10	GM5-40x25x10

POJEMNIKI, KUWETY

Pojemniki, pudełka, segregatorki, szkatułki, kuwetki z plexi na drobne przedmioty.

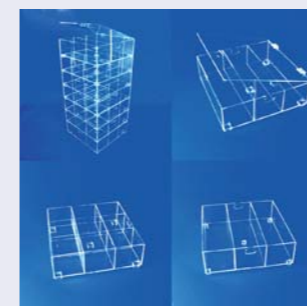

MODEL: PS1K-m2x7



MODEL: PS1K-m1x3

POJEMNIKI I KUWETKI

Produkt umożliwia dobrą organizację w składowanych przedmiotach, w tym też żywności, ustawiony z kuwet słupek (guazi gablotka) umożliwia ekspozycję drobnych, sypkich produktów takich jak: śróbki, cukierki, koraliaki itp. Zestaw pudełek z przegródkami ustawianych jedno na drugie: 7 szt. i 3szt.

WYMIARY: SZER. X WYS. X GL.	KOD PRODUKTU
270 x 580 x 270 [mm] + wysokość stopek ok. 8 - 10 mm	PS1K-m2x7
270 x 250 x 270 [mm] + wysokość stopek ok. 8 - 10 mm	PS1K-m1x3

STOJAKI MODUŁOWE

Stojaki modułowe, to seria produktów przeznaczonych do ekspozycji towarów i przedmiotów w witrynach i na wystawach sklepowych. Stojaki są składane, co sprawia, że stają się mobilne i można je montować w kilku konfiguracjach. Dzięki temu są także łatwe do transportowania. Można je rozłożyć, przewieźć i złożyć w innym miejscu. Polecamy je na wystawy targowe.



MODEL: SF1

FONTANNA KOŁO

Fontanna jest stojakiem ekspozycyjnym o przestrzennym układzie podestów, wyglądem przypominającym fontannę klasyczną. Montowany jest z modułów. Jego zaletą jest łatwy montaż i demontaż nie wymagający narzędzi.

LICZBA BLATÓW	WYMIARY PRODUKTU: SZER. X WYS. X GL.	ODLEGŁOŚĆ MIĘDZY PODESTAMI	KOD PRODUKTU
4 blaty z plexi # 3 mm	345 x 267 x 345 [mm]	75 mm	SF1-4x345x75
5 blatów z plexi # 4 mm	460 x 460 x 460 [mm]	100 mm	SF1-5x460x100
7 blatów z plexi # 3 mm	310 x 335 x 310 [mm]	50 mm	SF1-7x310x50
7 blatów z plexi # 3 mm	465 x 500 x 465 [mm]	75 mm	SF1-7x465x75
7 blatów z plexi # 3 mm	620 x 670 x 620 [mm]	100 mm	SF1-7x620x100
7 blatów z plexi # 5 mm	775 x 835 x 775 [mm]	125 [mm]	SF1-7x775x125

Fontanna KOŁO - dowolna konfiguracja z SF1-7x620x100

LICZBA MODUŁÓW - WYSOKOŚĆ STOJAKA [MM]	BLAT M1 620 MM	BLAT M2 540 MM	BLAT M3 460 MM	BLAT M4 390 MM	BLAT M5 310 MM	BLAT M6 230 MM	BLAT M7 150 MM	KOD PRODUKTU
7 - 670	1	1	1	1	1	1	1	SF1-7x620x100
6 - 565	1	1	1	1	1	1		SF1-6x620x100
		1	1	1	1	1	1	SF1-6x540x100
5 - 460	1	1	1	1	1			SF1-5x620x100
		1	1	1	1	1		SF1-5x540x100
			1	1	1	1	1	SF1-5x460x100
4 - 356	1	1	1	1				SF1-4x620x100
		1	1	1	1			SF1-4x540x100
			1	1	1	1		SF1-4x460x100
				1	1	1	1	SF1-4x390x100
3 - 252	1	1	1					SF1-3x620x100
		1	1	1				SF1-3x540x100
			1	1	1			SF1-3x460x100
				1	1	1		SF1-3x390x100
					1	1	1	SF1-3x310x100

Fontanna KOŁO - dowolna konfiguracja z SF1-7x465x75

LICZBA MODUŁÓW - WYSOKOŚĆ STOJAKA [MM]	BLAT M1 465 MM	BLAT M2 405 MM	BLAT M3 345 MM	BLAT M4 292 MM	BLAT M5 232 MM	BLAT M6 172 MM	BLAT M7 112 MM	KOD PRODUKTU
7 - 500	1	1	1	1	1	1	1	SF1-7x465x75
6 - 423	1	1	1	1	1	1		SF1-6x465x75
		1	1	1	1	1	1	SF1-6x405x75
5 - 345	1	1	1	1	1			SF1-5x465x75
		1	1	1	1	1		SF1-5x405x75
			1	1	1	1	1	SF1-5x345x75
4 - 267	1	1	1	1				SF1-4x465x75
		1	1	1	1			SF1-4x405x75
			1	1	1	1		SF1-4x345x75
				1	1	1	1	SF1-4x292x75
3 - 189	1	1	1					SF1-3x465x75
		1	1	1				SF1-3x405x75
			1	1	1			SF1-3x345x75
				1	1	1		SF1-3x292x75
					1	1	1	SF1-3x232x75

STOJAKI MODUŁOWE



MODEL: SF6



MODEL: SF6 (złożony)

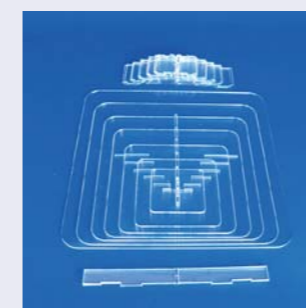

MODEL: SF6 (rozłożony)

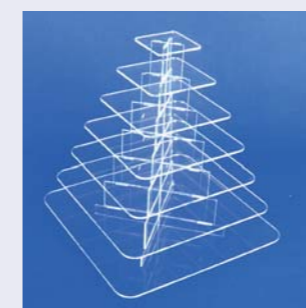

MODEL: SF9 (złożony)



MODEL: SF9 (rozłożony)

FONTANNA KWADRAT (KRZYŻAK PROSTY LUB PRZEKĄTNY)

Stojaki modułowe typu fontanna o blatach w kształcie kwadratu.

LICZBA BLATÓW	WYMIARY PRODUKTU: SZER. X WYS. X GL.	ODLEGŁOŚĆ MIĘDZY PODESTAMI	KOD PRODUKTU
7 blatów z plexi # 3 mm	310 x 335 x 310 [mm]	50 mm	SF6-7x310x50
7 blatów z plexi # 3 mm	465 x 500 x 465 [mm]	75 mm	SF6-7x465x75
7 blatów z plexi # 4 mm	620 x 670 x 620 [mm]	100 mm	SF6-7x620x100
7 blatów z plexi # 5 mm	775 x 835 x 775 [mm]	125 mm	SF6-7x775x125

Fontanna KWADRAT prosty - dowolna konfiguracja z SF6-7x620x100

L. MODUŁÓW - WYSOKOŚĆ STOJAKA [MM]	BLAT M1 620 MM	BLAT M2 540 MM	BLAT M3 460 MM	BLAT M4 460 MM	BLAT M5 310 MM	BLAT M6 230 MM	BLAT M7 150 MM	KOD PRODUKTU
7 - 670	1	1	1	1	1	1	1	SF6-7x620x100
6 - 565	1	1	1	1	1	1		SF6-6x620x100
		1	1	1	1	1	1	SF6-6x540x100
5 - 460	1	1	1	1	1			SF6-5x620x100
		1	1	1	1	1		SF6-5x540x100
			1	1	1	1	1	SF6-5x460x100
4 - 356	1	1	1	1				SF6-4x620x100
		1	1	1	1			SF6-4x540x100
			1	1	1	1		SF6-4x460x100
				1	1	1	1	SF6-4x390x100
3 - 252	1	1	1					SF6-3x620x100
		1	1	1				SF6-3x540x100
			1	1	1			SF6-3x460x100
				1	1	1		SF6-3x390x100
					1	1	1	SF6-3x310x100

Fontanna KWADRAT prosty - dowolna konfiguracja z SF6-7x465x75

L. MODUŁÓW - WYSOKOŚĆ STOJAKA [MM]	BLAT M1 465 MM	BLAT M2 405 MM	BLAT M3 345 MM	BLAT M4 292 MM	BLAT M5 232 MM	BLAT M6 172 MM	BLAT M7 112 MM	KOD PRODUKTU
7 - 500	1	1	1	1	1	1	1	SF6-7x465x75
6 - 423	1	1	1	1	1	1		SF6-6x465x75
		1	1	1	1	1	1	SF6-6x405x75
5 - 345	1	1	1	1	1			SF6-5x465x75
		1	1	1	1	1		SF6-5x405x75
			1	1	1	1	1	SF6-5x345x75
4 - 267	1	1	1	1				SF6-4x465x75
		1	1	1	1			SF6-4x405x75
			1	1	1	1		SF6-4x345x75
				1	1	1	1	SF6-4x292x75
3 - 189	1	1	1					SF6-3x465x75
		1	1	1				SF6-3x405x75
			1	1	1			SF6-3x345x75
				1	1	1		SF6-3x292x75
					1	1	1	SF6-3x232x75

STOJAKI MODUŁOWE



MODEL: SF8 (złożony)

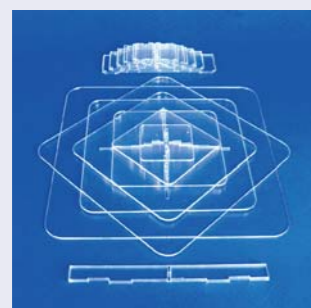

MODEL: SF8 (rozłożony)



MODEL SF3 (układ 1)



MODEL SF3 (układ 2)

FONTANNA KWADRAT NAPRZEMIENNY

LICZBA BLATÓW	WYMIARY PRODUKTU: SZER. X WYS. X GŁ.	ODLEGŁOŚĆ MIĘDZY PODESTAMI	KOD PRODUKTU
7 blatów z plexi # 3 mm	(381-438) x 335 x (381-438) [mm]	50 mm	SF8-7x310x50
7 blatów z plexi # 3 mm	(573-658) x 500 x (573-658) [mm]	75 mm	SF8-7x465x75
7 blatów z plexi # 4 mm	(764-877) x 670 x (764-877) [mm]	100 mm	SF8-7x620x100
7 blatów z plexi # 5 mm	775 x 835 x 775 [mm]	125 mm	SF8-7x775x125

FONTANNA TRÓJKĄT

Stojaki modułowe typu fontanna o blatach w kształcie trójkąta. Stojak można złożyć w dwóch kombinacjach. W pierwszej wersji można ułożyć blaty równolegle, w drugiej naprzemiennie. Jeden stojak, a dwa różne efekty.

LICZBA BLATÓW	WYMIARY PRODUKTU: SZER. X WYS. X GŁ.	ODLEGŁOŚĆ MIĘDZY PODESTAMI	KOD PRODUKTU
7 blatów z plexi # 3 mm	460 x 335 x 400 [mm]	50 mm	SF3-7x460x50
7 blatów z plexi # 4 mm	727 x 670 x 630 [mm]	100 mm	SF3-7x727x100

Fontanna TRÓJKĄT – dowolna konfiguracja z sf3-7x546x75

L. MODUŁÓW - WYSOKOŚĆ STOJAKA [MM]	BLAT M1 546 MM	BLAT M2 476 MM	BLAT M3 407 MM	BLAT M4 346 MM	BLAT M5 277 MM	BLAT M6 208 MM	BLAT M7 139 MM	KOD PRODUKTU
7 - 500	1	1	1	1	1	1	1	SF3-7x546x75
6 - 423	1	1	1	1	1	1		SF3-6x546x75
		1	1	1	1	1	1	SF3-6x476x75
5 - 345	1	1	1	1	1			SF3-5x546x75
		1	1	1	1	1		SF3-5x476x75
			1	1	1	1	1	SF3-5x407x75
4 - 267	1	1	1	1				SF3-4x546x75
		1	1	1	1			SF3-4x476x75
			1	1	1	1		SF3-4x407x75
				1	1	1	1	SF3-4x346x75
3 - 189	1	1	1					SF3-3x546x75
		1	1	1				SF3-3x476x75
			1	1	1			SF3-3x407x75
				1	1	1		SF3-3x346x75
					1	1	1	SF3-3x277x75

STOJAKI MODUŁOWE



SF3 (układ równoległy)



SF3 (układ naprzemienny)

Fontanna TRÓJKĄT - dowolna konfiguracja z SF3-7x546x75

L. MODUŁÓW - WYSOKOŚĆ STOJAKA [MM]	BLAT M1 546 MM	BLAT M2 476 MM	BLAT M3 407 MM	BLAT M4 346 MM	BLAT M5 277 MM	BLAT M6 208 MM	BLAT M7 139 MM	KOD PRODUKTU
7 - 500	1	1	1	1	1	1	1	SF3-7x546x75
6 - 423	1	1	1	1	1	1		SF3-6x546x75
		1	1	1	1	1	1	SF3-6x476x75
5 - 345	1	1	1	1	1			SF3-5x546x75
		1	1	1	1	1		SF3-5x476x75
			1	1	1	1	1	SF3-5x407x75
4 - 267	1	1	1	1				SF3-4x546x75
		1	1	1	1			SF3-4x476x75
			1	1	1	1		SF3-4x407x75
				1	1	1	1	SF3-4x346x75
3 - 189	1	1	1					SF3-3x546x75
		1	1	1				SF3-3x476x75
			1	1	1			SF3-3x407x75
				1	1	1		SF3-3x346x75
					1	1	1	SF3-3x277x75

STOJAKI PODŁOGOWE

Stojaki Podłogowe jak nazwa wskazuje, to stojaki stojące na podłodze służące do ekspozycji i kolportażu materiałów reklamowych z tego typu stojaków z plexi. Wśród tej gamy produktów warto wspomnieć o stojakach - Ulotnikach Podłogowych przeznaczonych do kolportażu ulotek reklamowych na targach lub iwentach reklamowych.

PULPIT WOLNOSTOJĄCY

Podłogowy stojak z plexi na kartkę umieszczaną w anty-ramie pulpitu. Anty-rama skręcana śrubami z nakrętkami



MODEL: W11



W11 (montaż grafiki)

PULPIT	SZER. X WYS. X GL.	STOPA	SZER. FRONTU NOGI	MATERIAŁ PLEXI	KOD PRODUKTU
25 x 35 [cm]	25 x 80 x 35 [cm]	26 x 26 [cm]	12 cm	stopa 12 mm, noga i pulpit 5 mm	W11-A4Nx80-m
25 x 35 [cm]	25 x 110 x 35 [cm]	25 x 30 [cm]	11 cm	stopa 12 mm, noga i pulpit 5 mm	W11-A4Nx110-m
18 x 25 [cm]	18,5 x 60 x 25 [cm]	18,5 x 18,5 [cm]	8,5 cm	stopa 8mm, noga i pulpit 4 mm	W11-A5Nx60-m
18 x 25 [cm]	18,5 x 82 x 25 [cm]	17,5 x 21,5 [cm]	8,5 cm	stopa 8mm, noga i pulpit 4 mm	W11-A5Nx82-m
13,4 x 18,4	13,5 x 42 x 18,5 [cm]	12,5 x 12,5	6 cm	stopa 6mm, noga i pulpit 3 mm	W11-A6Nx42-m
13,4 x 18,4	13,5 x 58 x 18,5 [cm]	12,5 x 15 [cm]	6 cm	stopa 6mm, noga i pulpit 3 mm	W11-A6Nx58-m

ULOTNIKI PODŁOGOWE (KOLPORTERY)

Ulotniki podłogowe to seria stojaków wielkogabarytowych przeznaczonych do kolportażu folderów, ulotek i innych materiałów reklamowych. Obiegowo nazywane KOLPORTER z racji funkcji, którą spełniają. Ulotniki produkowane są w trzech wersjach: jednostronne, dwustronne oraz naprzemiennie. W zależności od modelu można w nich umieścić materiały informacyjne (ulotki) od formatu A3, a skończywszy na A6. Posiadamy wiele modeli o różnej wysokości i różnej ilości kieszeni. Kieszenie zostały tak zaprojektowane (pocięcia na palec) by łatwo i bez problemu można było wyjmować pojedyncze kartki. Stojak można rozłożyć na elementy co daje dodatkowe możliwości transportowe. Po rozkręceniu można stojak przewieźć samochodem osobowym. Budowa z elementów ulepsza i obniża koszt serwisu. W razie awarii lub uszkodzenia jednego z elementów wystarczy zamówić część zamienną by cieszyć się dalej produktem. Podajnik ulotek jest bardzo estetyczny jednocześnie zachowując swoją funkcjonalność i cel dla którego powstał. Przezroczystość sprawia, że wszystkie materiały reklamowe są dobrze widoczne z każdej strony. Najczęściej stosowany jest w biurach, bankach, urzędach, salonach sprzedaży, placówkach handlowych i biurach turystycznych. Bardzo często wykorzystywany jest na targach wystawienniczych. Jeden stojak porządkuje bałagan jaki często tworzą pomieszane ulotki lub foldery.

UWAGA! - Ulotniki dostarczamy rozłożone (w elementach) i należy je złożyć samodzielnie według załączonej instrukcji. Montaż zajmuje ok. 35-60 minut w zależności od modelu. Wszystkie elementy i narzędzia dołączone są do produktu. Części pokryte są foliami ochronnymi, które należy zdjąć przed montażem.



MODEL: UJ1 i UJ2

ULOTNIKI PODŁOGOWE JEDNOSTRONNE

FORMAT	WYS. BEZ TOPA / Z TOPEM	SZER. X GL.	ILOŚĆ PÓLEK	KOD PRODUKTU
6xA3 poziomy lub 12xA4 pion	150cm / 162cm	60cm x 38cm	6	UJ1-A3M/A4N-6
7xA3 poziomy lub 14xA4 pion	174cm / 185cm	60cm x 38cm	7	UJ1-A3M/A4N-7
6xA3 poziomy lub 12xA4 pion	150cm / 162cm	60cm x 38cm	6	UJ2-A3M/A4N-6
7xA3 poziomy lub 14xA4 pion	174cm / 185cm	60cm x 38cm	7	UJ2-A3M/A4N-7
6xA4 pion	150cm / 162cm	38cm x 38cm	6	UJ1-A4N-6
7xA4 pion	174cm / 185cm	38cm x 38cm	7	UJ1-A4N-7
6xA4 pion	150cm / 162cm	38cm x 38cm	6	UJ2-A4N-6
7xA4 pion	174cm / 185cm	38cm x 38cm	7	UJ2-A4N-7
6xA4 poziomy lub 12xA5 pion	98cm / 108cm	50cm x 25cm	6	UJ1-A4M/A5N-6
7xA4 poziomy lub 14xA5 pion	111cm / 120cm	50cm x 25cm	7	UJ1-A4M/A5N-7
8xA4 poziomy lub 16xA5 pion	124cm / 134cm	50cm x 30cm	8	UJ1-A4M/A5N-8
9xA4 poziomy lub 18xA5 pion	137cm / 149cm	50cm x 30cm	9	UJ1-A4M/A5N-9
10xA4 poziomy lub 20xA5 pion	150cm / 162cm	50cm x 35cm	10	UJ1-A4M/A5N-10
11xA4 poziomy lub 22xA5 pion	164cm / 175cm	50cm x 35cm	11	UJ1-A4M/A5N-11
6xA4 poziomy lub 12xA5 pion	98cm / 108cm	50cm x 25cm	6	UJ2-A4M/A5N-6
7xA4 poziomy lub 14xA5 pion	111cm / 120cm	50cm x 25cm	7	UJ2-A4M/A5N-7
8xA4 poziomy lub 16xA5 pion	124cm / 134cm	50cm x 30cm	8	UJ2-A4M/A5N-8
9xA4 poziomy lub 18xA5 pion	137cm / 149cm	50cm x 30cm	9	UJ2-A4M/A5N-9
10xA4 poziomy lub 20xA5 pion	150cm / 162cm	50cm x 35cm	10	UJ2-A4M/A5N-10
11xA4 poziomy lub 22xA5 pion	164cm / 175cm	50cm x 35cm	11	UJ2-A4M/A5N-11
6xA4 poziomy lub 18xDL pion	98cm / 108cm	50cm x 25cm	6	UJ1-A4M/DLN-6
7xA4 poziomy lub 21xDL pion	111cm / 120cm	50cm x 25cm	7	UJ1-A4M/DLN-7
8xA4 poziomy lub 24xDL pion	124cm / 134cm	50cm x 30cm	8	UJ1-A4M/DLN-8
9xA4 poziomy lub 27xDL pion	137cm / 149cm	50cm x 30cm	9	UJ1-A4M/DLN-9
10xA4 poziomy lub 30xDL pion	150cm / 162cm	50cm x 35cm	10	UJ1-A4M/DLN-10
11xA4 poziomy lub 33xDL pion	164cm / 175cm	50cm x 35cm	11	UJ1-A4M/DLN-11
6xA5 pion	98cm / 108cm	25cm x 25cm	6	UJ1-A5N-6
7xA5 pion	111cm / 120cm	25cm x 25cm	7	UJ1-A5N-7
8xA5 pion	124cm / 134cm	30cm x 30cm	8	UJ1-A5N-8
9xA5 pion	137cm / 149cm	30cm x 30cm	9	UJ1-A5N-9
10xA5 pion	150cm / 162cm	35cm x 35cm	10	UJ1-A5N-10
11xA5 pion	164cm / 175cm	35cm x 35cm	11	UJ1-A5N-11
6xA5 pion	98cm / 108cm	25cm x 25cm	6	UJ2-A5N-6
7xA5 pion	111cm / 120cm	25cm x 25cm	7	UJ2-A5N-7
8xA5 pion	124cm / 134cm	30cm x 30cm	8	UJ2-A5N-8
9xA5 pion	137cm / 149cm	30cm x 30cm	9	UJ2-A5N-9
10xA5 pion	150cm / 162cm	35cm x 35cm	10	UJ2-A5N-10
11xA5 pion	164cm / 175cm	35cm x 35cm	11	UJ2-A5N-11

ULOTNIKI PODŁOGOWE (KOLPORTERY)

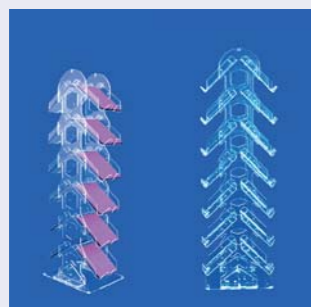

MODEL: UD1

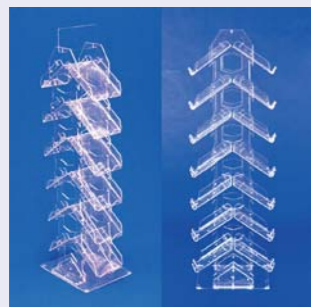

MODEL: UD2



MODEL: UZ1

ULOTNIKI PODŁOGOWE DWUSTRONNE

FORMAT	WYS. BEZ TOPA / Z TOPEM	SZER. X GL.	ILOŚĆ PÓLEK	KOD PRODUKTU
12xA3 poziom lub 24xA4 pion	150cm / 162cm	62cm x 55cm	12	UD1-A3M/A4N-12
14xA3 poziom lub 28xA4 pion	174cm / 185cm	62cm x 55cm	14	UD1-A3M/A4N-14
12xA3 poziom lub 24xA4 pion	150cm / 162cm	62cm x 55cm	12	UD2-A3M/A4N-12
14xA3 poziom lub 28xA4 pion	174cm / 185cm	62cm x 55cm	14	UD2-A3M/A4N-14
12xA4 pion	150cm / 162cm	40cm x 55cm	12	UD1-A4N-12
14xA4 pion	174cm / 185cm	40cm x 55cm	14	UD1-A4N-14
12xA4 pion	150cm / 162cm	40cm x 55cm	12	UD2-A4N-12
14xA4 pion	174cm / 185cm	40cm x 55cm	14	UD2-A4N-14
12xA4 poziom lub 24xA5 pion	98cm / 108cm	40cm X 44cm	12	UD1-A4M/A5N-12
14xA4 poziom lub 28xA5 pion	111cm / 120cm	40cm X 44cm	14	UD1-A4M/A5N-14
16xA4 poziom lub 32xA5 pion	124cm / 134cm	40cm X 44cm	16	UD1-A4M/A5N-16
18xA4 poziom lub 36xA5 pion	137cm / 149cm	40cm X 44cm	18	UD1-A4M/A5N-18
20xA4 poziom lub 40xA5 pion	150cm / 162cm	40cm X 44cm	20	UD1-A4M/A5N-20
22xA4 poziom lub 44xA5 pion	164cm / 175cm	40cm X 44cm	22	UD1-A4M/A5N-22
6xA4 poziom lub 12xA5 pion	98cm / 108cm	40cm X 44cm	12	UD2-A4M/A5N-12
7xA4 poziom lub 14xA5 pion	111cm / 120cm	40cm X 44cm	14	UD2-A4M/A5N-14
8xA4 poziom lub 16xA5 pion	124cm / 134cm	40cm X 44cm	16	UD2-A4M/A5N-16
9xA4 poziom lub 18xA5 pion	137cm / 149cm	40cm X 44cm	18	UD2-A4M/A5N-18
10xA4 poziom lub 20xA5 pion	150cm / 162cm	40cm X 44cm	20	UD2-A4M/A5N-20
11xA4 poziom lub 22xA5 pion	164cm / 175cm	40cm X 44cm	22	UD2-A4M/A5N-22
6xA4 poziom lub 18xDL pion	98cm / 108cm	40cm X 44cm	12	UD1-A4M/DLN-12
7xA4 poziom lub 21xDL pion	111cm / 120cm	40cm X 44cm	14	UD1-A4M/DLN-14
8xA4 poziom lub 24xDL pion	124cm / 134cm	40cm X 44cm	16	UD1-A4M/DLN-16
9xA4 poziom lub 27xDL pion	137cm / 149cm	40cm X 44cm	18	UD1-A4M/DLN-18
10xA4 poziom lub 30xDL pion	150cm / 162cm	40cm X 44cm	20	UD1-A4M/DLN-20
11xA4 poziom lub 33xDL pion	164cm / 175cm	40cm X 44cm	22	UD1-A4M/DLN-22
6xA4 poziom lub 18xDL pion	98cm / 108cm	40cm X 44cm	12	UD2-A4M/DLN-12
7xA4 poziom lub 21xDL pion	111cm / 120cm	40cm X 44cm	14	UD2-A4M/DLN-14
8xA4 poziom lub 24xDL pion	124cm / 134cm	40cm X 44cm	16	UD2-A4M/DLN-16
9xA4 poziom lub 27xDL pion	137cm / 149cm	40cm X 44cm	18	UD2-A4M/DLN-18
10xA4 poziom lub 30xDL pion	150cm / 162cm	40cm X 44cm	20	UD2-A4M/DLN-20
11xA4 poziom lub 33xDL pion	164cm / 175cm	40cm X 44cm	22	UD2-A4M/DLN-22
6xA5 pion	98cm / 108cm	30cm X 44cm	12	UD1-A5N-12
7xA5 pion	111cm / 120cm	30cm X 44cm	14	UD1-A5N-14
8xA5 pion	124cm / 134cm	30cm X 44cm	16	UD1-A5N-16
9xA5 pion	137cm / 149cm	30cm X 44cm	18	UD1-A5N-18
10xA5 pion	150cm / 162cm	30cm X 44cm	20	UD1-A5N-20
11xA5 pion	164cm / 175cm	30cm X 44cm	22	UD1-A5N-22
6xA5 pion	98cm / 108cm	30cm X 44cm	12	UD2-A5N-12
7xA5 pion	111cm / 120cm	30cm X 44cm	14	UD2-A5N-14
8xA5 pion	124cm / 134cm	30cm X 44cm	16	UD2-A5N-16
9xA5 pion	137cm / 149cm	30cm X 44cm	18	UD2-A5N-18
10xA5 pion	150cm / 162cm	30cm X 44cm	20	UD2-A5N-20
11xA5 pion	164cm / 175cm	30cm X 44cm	22	UD2-A5N-22

ULOTNIKI PODŁOGOWE NAPRZEMIENNE (ZYGZAK)

FORMAT	WYS. BEZ TOPA / Z TOPEM	SZER. X GL.	ILOŚĆ PÓLEK	KOD PRODUKTU
6xA3 poziom lub 12xA4 pion	150cm / 162cm	60cm x 38cm	6	UZ1-A3M/A4N-6
7xA3 poziom lub 14xA4 pion	174cm / 185cm	60cm x 38cm	7	UZ1-A3M/A4N-7
6xA4 pion	150cm / 162cm	38cm x 38cm	6	UZ1-A4N-6
7xA4 pion	174cm / 185cm	38cm x 38cm	7	UZ1-A4N-7
6xA4 poziom lub 12xA5 pion	105cm / 115cm	50cm x 25cm	6	UZ1-A4M/A5N-6
7xA4 poziom lub 14xA5 pion	120cm / 130cm	50cm x 30cm	7	UZ1-A4M/A5N-7
8xA4 poziom lub 16xA5 pion	135cm / 147cm	50cm x 35cm	8	UZ1-A4M/A5N-8
9xA4 poziom lub 18xA5 pion	150cm / 162cm	50cm x 38cm	9	UZ1-A4M/A5N-9
10xA4 poziom lub 20xA5 pion	164cm / 175cm	50cm x 38cm	10	UZ1-A4M/A5N-10
6xA4 poziom lub 18xDL pion	105cm / 115cm	50cm x 25cm	6	UZ1-A4M/DLN-6
7xA4 poziom lub 21xDL pion	120cm / 130cm	50cm x 30cm	7	UZ1-A4M/DLN-7
8xA4 poziom lub 24xDL pion	135cm / 147cm	50cm x 35cm	8	UZ1-A4M/DLN-8
9xA4 poziom lub 27xDL pion	150cm / 162cm	50cm x 38cm	9	UZ1-A4M/DLN-9
10xA4 poziom lub 30xDL pion	164cm / 175cm	50cm x 38cm	10	UZ1-A4M/DLN-10
6xA5 pion	105cm / 115cm	50cm x 25cm	6	UZ1-A5N-6
7xA5 pion	120cm / 130cm	50cm x 30cm	7	UZ1-A5N-7
8xA5 pion	135cm / 147cm	50cm x 35cm	8	UZ1-A5N-8
9xA5 pion	150cm / 162cm	50cm x 38cm	9	UZ1-A5N-9
10xA5 pion	164cm / 175cm	50cm x 38cm	10	UZ1-A5N-10

UPOMINKI, GADŻETY

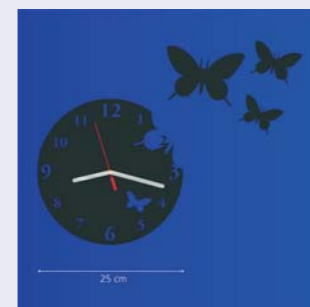

MODEL: ZW1

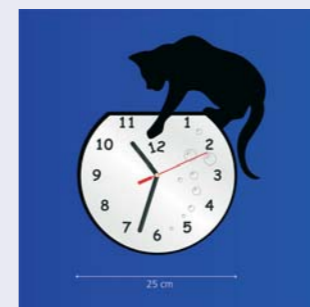

MODEL: ZW1



MODEL: ZW6

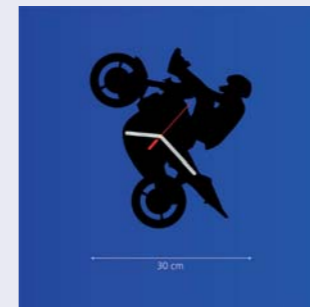

MODEL: ZW15

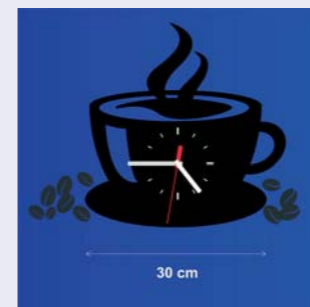

MODEL: ZW20

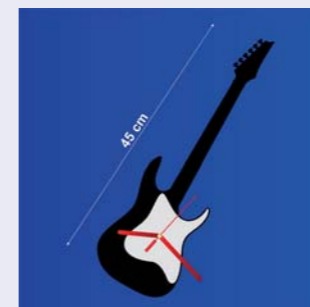

MODEL: ZW26



MODEL: BRS-48x30-b



MODEL: BRS-48x30-y



MODEL: BRS-48x30-o



MODEL: BRS-48x30-g

ZEGARY

NAZWA	KOD PRODUKTU
MOTYLE	Zw-1
Łowiczy Kot	Zw-2
Nastroszony Kot	Zw-3
Spadający Kot	Zw-4
Nocny Elf	Zw-5
Bijące Serce	Zw-6
Wolne Serce	Zw-7
Rozsiane Serce	Zw-8
Rozbiegane Serce	Zw-9
Black Dragon	Zw-13
Uśmiech dziecka	Zw-14
Motocyklista w siadzie	Zw-15
Panorama Warszawy	Zw-16
Motocyklista stojący	Zw-17
Cztery pory doby	Zw-18
Młynek do kawy	Zw-19
Filizanka z kawą	Zw-20
Kocisko poz. 1	Zw-21
Kocisko poz. 2	Zw-22
Kocisko poz. 3	Zw-23
Kot Marjolki	Zw-24
Zamyślona Kocica	Zw-25
Gitara	Zw-26
Motocyklista stunt 3	Zw-27
Koń	Zw-28
Dragon Ball	Zw-29
Batman	Zw-30

BRELOKI

Brelok do szatni, recepcji lub hotelu. Mogą być także wykorzystane jako reklamówki – gadżety lub upominki. Brelok z plexi o grubości 3mm z grawerem laserowym w cenie



MODEL: BRS-48x30-r



MODEL: BRS-48x30-k

UPOMINKI, GADŻETY



MODEL: CHOJA-33x22x12

ŚWIĄTECZNE

Niepowtarzalne upominki świąteczne wykonane z plexi. Uchwyt na bombkę z plexi LED + indywidualny Grawer

DOSTĘPNE KOLORY	WYMIARY	
zielony	szerokość	220 mm
niebieski	wysokość	330 mm
biały	głębokość	160 mm
	średnica otworu na bombkę	140 mm
	pole graweru	60mm x 45mm
	średnica bombki	120 mm



MODEL: UPO-3D-001



MODEL: UPO-3D-002
i UPO-3D-003

PUZZLE 3D

Puzzle 3d do samodzielnego składania. To wspaniała układanka dla cierpliwych dająca wyśmienity efekt i ogromną satysfakcję z wykonanej pracy.



MODEL: NU12-u

PREZENTERY LED

Prezentery LED to stojaki grawerowane laserowo podświetlane światłem ledowym w kolorach: białym, czerwonym, niebieskim, zielonym, żółtym. Miejsca grawerowane i krawędź świeci w kolorze ledów dając wspaniały efekt wizualny. Podstawki LED idealnie nadają się do pomieszczeń przyciemnionych ale także dobrze się prezentują za dnia.



MODEL: NU02-u

AKCESORIA



MODEL: KB1



MODEL: KB2-Z



MODEL: KB2

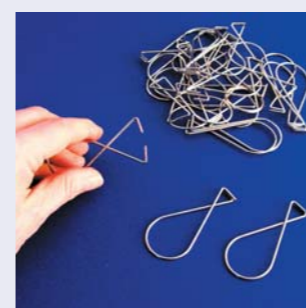

MODEL: KB3



MODEL: oss-SR-M5x25

KÓŁKO BINDUJĄCE

KOD PRODUKTU	ŚREDNICA
KB1-25	25 mm
KB1-30	30 mm
KB1-45	45 mm
KB-55	55 mm

KÓŁKO DO KLUCZY LUB BRELOCZKA

KOD PRODUKTU	ŚREDNICA
KB2-Z-20	20 [mm]
KB2-Z-25	25 [mm]
KB2-Z-30	30 [mm]

ZAWIESZKA AGRAFKA

KOD PRODUKTU
KB2

ZAWIESZKA SZCZĘKI

KOD PRODUKTU
KB3

ŚRUBA RADEŁKOWANA

KOD PRODUKTU	WYMIARY
oss-SR-M5x25	gwint: M5
	długość: 25mm
	długość: 25mm
	długość całkowita z łbem: 28mm

AKCESORIA



MODEL: NR-M5

NAKRĘTKA RADEŁKOWANA

KOD PRODUKTU	ŚREDNICA
oss-NR-M5	gwint: M5
	średnica łba: fi 15mm
	wysokość: 5mm



MODEL: SG-M5x10

ŚRUBA GRZYBEK

KOD PRODUKTU	ŚREDNICA
oss-SG-M5x10	gwint: M5
	długość bez łba: 10mm



MODEL: NS-PC

NAKRĘTKA SZEŚCIOKĄTNA

KOD PRODUKTU	ŚREDNICA
NS-PC-M5	M5
NS-PC-M6	M6



MODEL: AZ1

ZAWIASY

KOD PRODUKTU	WYS. X SZER.
AZ1-025	25 x 32 [mm]
AZ1-040	38 x 35 [mm]
AZ1-065	65 x 40 [mm]
AZ1-045	45 x 38 [mm]
AZ1-100	100 x 40 [mm]
AZ1-200	200 x 40 [mm]



MODEL: PzH

PRZYSSAWKA Z HACZYKIEM

KOD PRODUKTU	ŚREDNICA
PzH-45	45 mm
PzH-55	55 mm

AKCESORIA



MODEL: KDC

KOLEK DYSTANSOWY

KOD PRODUKTU	RODZAJ	ŚREDNICA	WYSOKOŚĆ
KDC-12x25-A	pusty	12 mm	25 mm
KDC-16x28-A	pusty	16 mm	28 mm
KDC-12x25-Y	pełny	12 mm	25 mm
KDC-15x30-Y	pełny	15 mm	30 mm
KDC-19x25-Y	pełny	19 mm	25 mm
KDC-19x40-Y	pełny	19 mm	40 mm

KLEJE

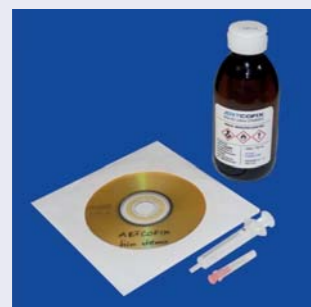

FX000

ARTCOFIX

Klej do Plexi - ARTCOFIX, Spoiny plexi klejone są szybko, pewnie i trwale. Klej wyróżnia się dość szybkim okresem wiązania i jest idealnie przezroczysty. Czas schnięcia kleju w temperaturze pokojowej wynosi 10-15 minut, a pełną wytrzymałość osiąga po około 5 godzinach. Charakterystyczne dla kleju jest uzyskanie bardzo estetycznych połączeń o niebywalej wytrzymałości i jakości.

DOSTĘPNE POJEMNOŚCI

20ml, 40ml, 60ml, 100ml, 150ml



FX500-20

COSMOPLAST 500

COSMOPLAST 500 to profesjonalny, szybkoschnący klej do klejenia: plexi, poliwęglanu, polichlorek winylu, polistyrenu oraz innych materiałów: metalu, gumy, szkła, porcelany, drewna i plastiku (oprócz polietylenu, polipropylenu i teflonu).

DOSTĘPNE POJEMNOŚCI

20g

PRZEZNACZENIE

plexi - PMMA
 poliwęglan - PC
 polichlorek winylu - PCV
 polistyren - PS



ACRIFIX-192-100G

ACRIFIX 192

ACRIFIX 1R 0192 Jednoskładnikowy klej polimeryzacyjny. Transparentny, lepki roztwór polimeru akrylowego w metakrylanie metylu, który polimeryzuje całkowicie po wystawieniu na światło. Stosowany głównie do klejenia krawędziowego i powierzchniowego transparentnych części z akrylu (PMMA czyli Plexi), części formowanych wtryskowo z granulatu PMMA, jak również innych transparentnych tworzyw sztucznych, takich jak PS (polistyren), PC (poliwęglan) oraz PCV (polichlorek winylu).

DOSTĘPNE POJEMNOŚCI

100g

PRZEZNACZENIE

plexi - PMMA
 poliwęglan - PC
 polichlorek winylu - PCV
 polistyren - PS



ACRIFIX-116-100G

ACRIFIX 116

Do wykonywania połączeń teowych i sklejenia obszarów o niewielkich powierzchniach dla wszystkich rodzajów nieusieciowanego PMMA, jak również innych tworzyw, takich jak PS, SBC, ABS, PVC i CAB. Acrifix 116 posiada jedynie niewielką zdolność wypełniania szczelin. Spoina twardnieje w ciągu krótkiego czasu. Klejone części bardzo szybko nadają się do dalszej obróbki i odznaczają się wysoką wytrzymałością.

DOSTĘPNE POJEMNOŚCI

100g

PRZEZNACZENIE

plexi - PMMA
 poliwęglan - PC
 polichlorek winylu - PCV
 polistyren - PS
 ABS

KLEJE



FX001-200

COSMOFEN PMMA

COSMOFEN PMMA Jednoskładnikowy klej rozpuszczalnikowy, lepki, nieusieciowany, transparentny, idealnie przezroczysty. Do wykonywania połączeń teowych i sklejenia obszarów o niewielkich powierzchniach dla wszystkich rodzajów nieusieciowanego PMMA. Spoina twardnieje w ciągu krótkiego czasu. Klejone części bardzo szybko nadają się do dalszej obróbki i odznaczają się wysoką wytrzymałością.

DOSTĘPNE POJEMNOŚCI

200g

ZAMÓWIENIA INDYWIDUALNE

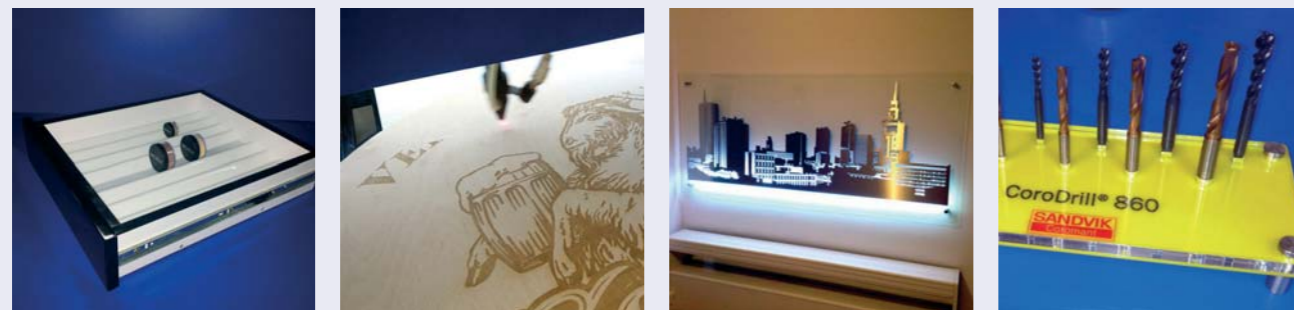

ZAMÓWIENIA INDYWIDUALNE

