

// Nowość: aluminiowa brama segmentowa zapewniająca wyjątkową aranżację fasady



Segmentowe bramy garażowe

Codziennie większy komfort i bezpieczeństwo







Parametry jakościowe Hörmann	4
Zalety rodzajów montażu	6
Automatyczne bramy segmentowe	8
Tylko w firmie Hörmann	10
Modernizacja	12
Bramy stalowe ocieplane i nieocieplane	14
Bramy stalowe typ design	30
Bramy do aranżacji przez odbiorcę	32
Bramy drewniane	34
Bramy drewniane design	36
Wzory bram-przegląd	38
Kolory	42
Powierzchnie	44
Przeszklenia	46
Uchwyty, zamki	48
Drzwi boczne	50
Drzwi przejściowe w bramie	52
Napędy do bram garażowych	54
Wyposażenie dodatkowe napędu	56
Parametry bezpieczeństwa	60
Parametry właściwości bram	62
Wymiary bram, dane montażowe	64
Przegląd oferty drzwi	70

Więcej informacji na temat segmentowych bram garażowych i innych produktów firmy Hörmann: www.hormann.pl.

Przedstawione na zdjęciach bramy posiadają częściowo wyposażenie specjalne, w związku z czym nie zawsze stanowią standardową wersję wykonania.

Przedstawione kolory i rodzaje powierzchni nie są wiążące z przyczyn technicznych druku.

Chronione prawem autorskim. Powielanie, także częściowe wyłącznie za naszą zgodą. Zmiany zastrzeżone.

Fotos: Hörmann, K. Ortmeyer

„Dobrą markę trzeba sobie wypracować.“

August Hörmann, założyciel firmy, 1886–1944



Jedno nazwisko - jedna gwarancja

Możesz zaufać jakości marki Hörmann

W myśl tego motta Hörmann jest marką, która stanowi prawdziwą gwarancję jakości. 50 lat doświadczenia w produkcji i niemal 13 milionów sprzedanych bram - dzięki tym niepodważalnym faktom rodzinne przedsiębiorstwo Hörmann zajmuje teraz najwyższą pozycję wśród producentów bram na rynku europejskim. Klientom firmy daje to poczucie najwyższego bezpieczeństwa przy zakupie bramy segmentowej Hörmann.

Wszystko z jednej ręki Jakość, która nie dopuszcza żadnych kompromisów

Made in Germany

Wszystkie komponenty bram i napędów są konstruowane i produkowane przez firmę Hörmann. Nasi wysoko wykwalifikowani pracownicy stale pracują nad rozwojem nowych produktów, udoskonalaniem starych i dopracowywaniem szczegółów. W ten sposób rodzą się patenty i niepowtarzalne rozwiązania. Produkty seryjne poddawane są próbom wytrzymałościowym przeprowadzanym w rzeczywistych warunkach, co pozwala osiągnąć wysoką jakość marki Hörmann.

Jakość marki potwierdzona certyfikatem

Bramy i napędy firmy Hörmann są w stu procentach do siebie dopasowane, a dla bezpieczeństwa naszych klientów - badane i certyfikowane przez niezależne i akredytowane instytucje. Produkcja odbywa się zgodnie z systemem zarządzania jakością DIN ISO 9001 i spełnia wszelkie wymagania europejskiej normy 13241-1. Więcej informacji na temat bezpieczeństwa podano na stronach 58-59.

Z myślą o ochronie środowiska

Hörmann korzysta z ekologicznych technologii, takich jak wypełnianie bram utwardzaną pianką poliuretanową w 100% bez freonu, czy nakładanie na powierzchnię powłok malarskich. Nowoczesna instalacja oczyszczania powietrza wielokrotnie zmniejsza zużycie energii.



Długoletnie świadczenia

Nowatorskie rozwiązania techniczne i bezkompromisowy system zapewnienia jakości - dzięki nim udzielamy 10 lat gwarancji na wszystkie bramy segmentowe i 5 lat na napędy Hörmann.



* Szczegółowe warunki gwarancji dostępne są na stronie www.hormann.pl





Wykorzystaj liczne zalety bram segmentowych

pasują do każdej architektury i nie zajmują wolnej przestrzeni

Niezliczona jest ilość szczegółów, które wyróżniają bramę segmentową.

W sumie codziennie korzystasz z jej praktycznych zalet: wygodniej wjeżdżasz do garażu i masz więcej wolnego miejsca w środku i przed garażem.

Stać cię na ten komfort.

Brama segmentowa Hörmann pasuje w każdej sytuacji i pozostawia dużo wolnej przestrzeni.

Oszczędność miejsca

Bramy segmentowe otwierają się pionowo w górę i pozostają pod stropem oszczędzając miejsce. Dzięki takiej konstrukcji zapewniają możliwość maksymalnego wykorzystania miejsca do parkowania w i przed garażem.

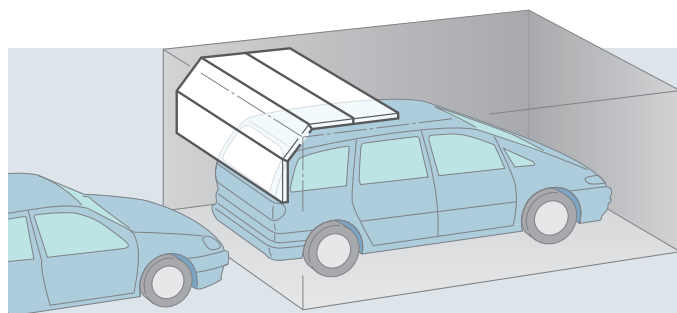

Różnorodność wariantów montażu

Kształt otworu do garażu nie gra żadnej roli. Brama segmentowa firmy Hörmann pasuje zawsze do każdego z nich.



Szersze światło przejazdu

Dodatkowa szerokość przejazdu umożliwia wygodny wjazd i wyjazd z garażu. To decydująca zaleta dla właścicieli dużych samochodów osobowych, vanów czy jeepów.



Szczelność na obwodzie gwarantowana

Trwale elastyczne i odporne na działanie warunków pogodowych uszczelki są umieszczone z wszystkich czterech stron bramy segmentowej Hörmann i nie przepuszczają deszczu i wiatru do środka garażu. Uszczelka podłogowa w kształcie dużego profilu węzowego dodatkowo wyrównuje mniejsze nierówności podłoża.

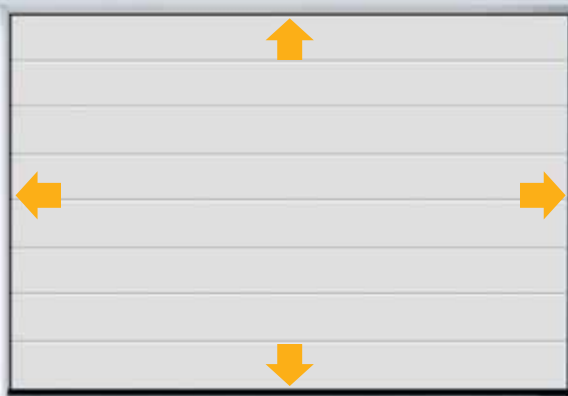

Szczelna na całym obwodzie dzięki wytrzymałym uszczelkom

W starszych bramach uchylnych (zdjęcie po lewej) na manewrowanie pojazdem pozostawało nieraz tylko kilka milimetrów. W bramach segmentowych światło przejazdu jest szersze o 14 cm, co ułatwia nowoczesnym, szerokim samochodom wjazd do garażu.

Automatyczne bramy segmentowe Hörmann są badane i certyfikowane przez TÜV według wytycznych TTZ w zakresie »Odporności bram garażowych na włamanie«.

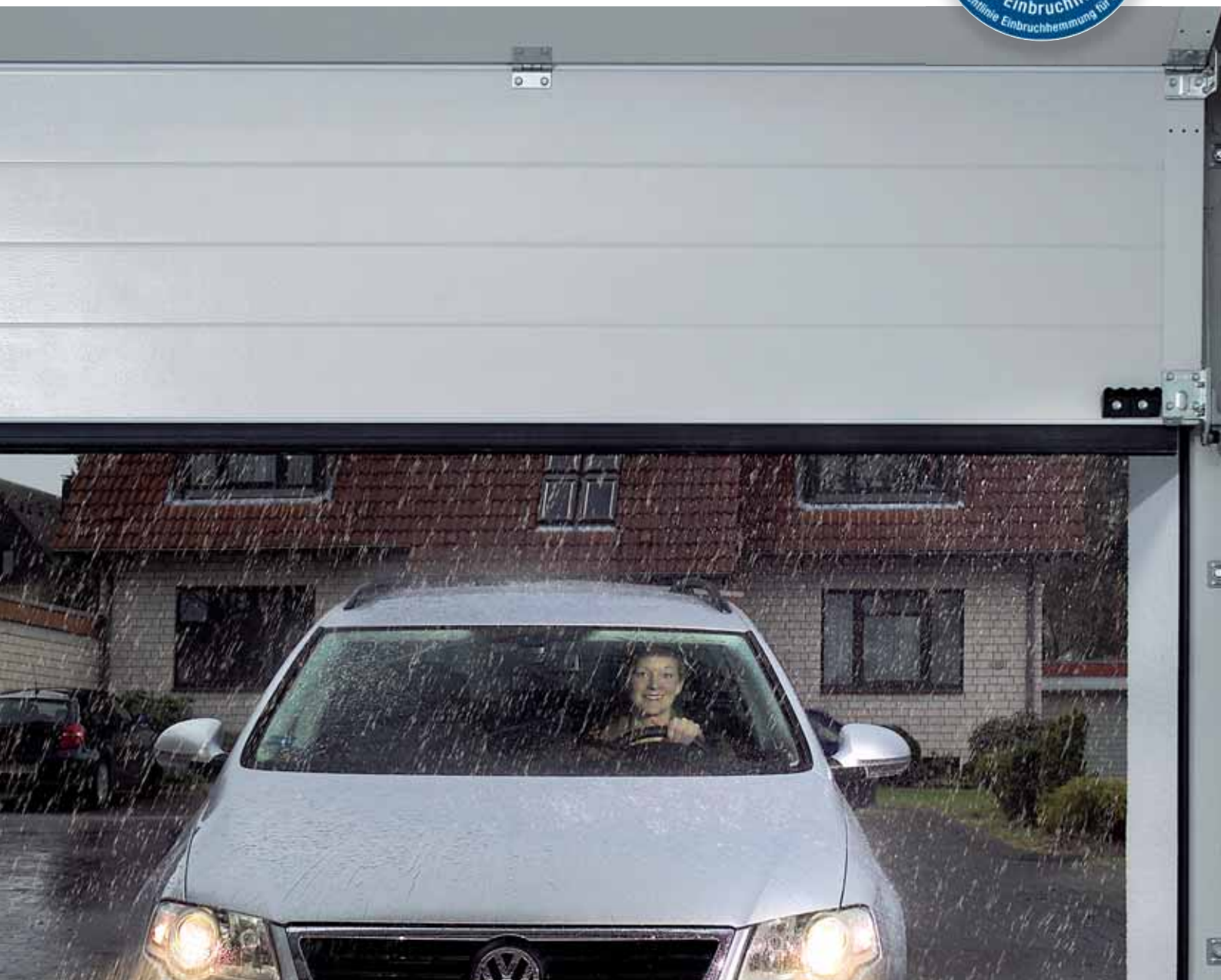

Automatycznie większy komfort

Bramy garażowe i napędy firmy Hörmann

Już za pierwszym razem, gdy w ciemności i przy złej pogodzie wjeżdżasz do garażu bez konieczności wychodzenia z samochodu, czujesz, że to była najlepsza decyzja w Twoim życiu. Przekonaj się o tych i wielu innych zaletach produktów (jak automatyczne ryglowanie bramy), które oferuje ci tylko Hörmann.

Bez konserwacji, szybko i bezpiecznie

Możesz spać spokojnie

Nieproszeni goście nie mają żadnych szans, gdy na przeszkodzie napotkają automatyczną bramę segmentową Hörmann. Podczas zamykania brama automatycznie rygluje się w prowadnicy, co bardzo skutecznie zabezpiecza przed jej podważeniem. To ryglowanie bramy działa mechanicznie, a więc - w przeciwieństwie do konkurencyjnych napędów - jest skuteczne także w razie awarii zasilania.

Szybszy wjazd do garażu

Większa o maksymalnie 50% prędkość otwierania bram segmentowych Hörmann wyposażonych w napędy SupraMatic zmniejsza ryzyko wypadków (szczególnie przy ulicach o dużym nasileniu ruchu) i oszczędza nerwy. Sprawdź prędkość otwierania napędu SupraMatic i porównaj ze zwykłymi napędami.



Indywidualny komfort obsługi

Hörmann oferuje do wszystkich sytuacji montażowych mobilne i stacjonarne akcesoria, które zapewnią w każdej chwili możliwość wygodnej i prostej obsługi Twojej automatycznej bramy segmentowej. Od mikronadajników, poprzez sterowniki kodowe i czytniki linii papilarnych, po rozwiązania specjalne (na przykład akumulatory awaryjne). Patrz strony 56-59.

Komfortowy system io-homecontrol®, który udziela Ci odpowiedzi

Za każdym razem po naciśnięciu na przycisk statusu dioda statusu na pilocie io informuje Cię, czy brama garażowa jest rzeczywiście zamknięta. To jest gwarancja komfortu i bezpieczeństwa - szczególnie, gdy np. brama garażowa nie jest widoczna z domu.



Tylko w produktach Hörmann



Nowoczesny nadajnik HSD 2 charakteryzuje się wysokiej jakości obudową z metalu i ekskluzywnym wyglądem. Wyróżniony nagrodą **reddot design award**, modny gadżet do zawieszenia z kółkiem na klucze.



Mamy dla Twojego domu coraz doskonalsze rozwiązania

Liczne innowacje lidera na rynku

Ambicją firmy Hörmann - mającą ponad 50 lat doświadczenia w produkcji bram - jest oferowanie coraz to doskonalszych produktów. Pracują nad tym działy rozwoju i produkcji Hörmann: fachowcy w tych dziedzinach stale optymalizują wygląd, trwałość i bezpieczeństwo bram. Skorzystaj i Ty z naszego know-how, z innowacyjnych rozwiązań, jakie oferuje tylko Hörmann.

Dokładnie podzielone

W bramach garażowych i drzwiach bocznych Hörmann na życzenie otrzymasz dokładnie wykonany podział przetłoczeń i kasetonów w idealnie równej linii. Łączenia poszczególnych segmentów są wykonane bardzo precyzyjnie i rozłożone równomiernie na całej wysokości bramy. Dowodem jest wysoka jakość stolarki budowlanej Hörmann.

Pełna harmonia

Na harmonijny wygląd całej bramy składa się wiele różnych szczegółów. Są to na przykład ościeżnice boczne, których biała powierzchnia woodgrain jest standardowo taka sama jak powierzchnia bramy segmentowej Hörmann. Do kolorowych bram oraz bram z powierzchnią Silkgrain® lub Decograin® oferujemy opcjonalne obudowy ościeżnic, których rodzaj powierzchni i kolor jest dopasowany do płyty bramy. Maskownica wyrównująca nadproże jest zawsze identyczna jak brama Hörmann. Po prostu wszystko do siebie pasuje.

Długotrwała ochrona przed działaniem warunków pogodowych

Wykonana z tworzywa sztucznego stopa ościeżnicy jest odporna na uszkodzenia, trwale zabezpiecza bramę przed ewentualną korozją, nawet - w odróżnieniu do konkurencyjnych rozwiązań - wskutek utrzymującej się długo wilgoci. Stopa ościeżnicy całkowicie zakrywa ościeżnicę w miejscu narażonym na powstawanie rdzy, to gwarantuje jej skuteczną i długotrwałą ochronę. Poza tym stopa ościeżnicy tworzy razem z uszczelką podłogową bardzo estetyczne zakończenie bramy. Więcej informacji na stronie 63.



Drzwi przejściowe bez wystającego progu

Drzwi przejściowe są bardzo praktyczne. Dzięki nim masz dostęp do wszystkich rzeczy chowanych w garażu bez potrzeby całkowitego otwierania bramy: do narzędzi ogrodniczych, rowerów itp. Przechodząc przez drzwi nie musisz podnosić taczki czy roweru, gdyż drzwi przejściowe Hörmann nie mają wystającego progu. Bardzo płaski próg ze stali nierdzewnej, którego grubość wynosi 10 mm na środku i 5 mm na spłaszczonych krawędziach, eliminuje ryzyko potknięcia i ułatwia przejeżdżanie kołami. Więcej informacji na stronach 52-53.



Wyjątkowo odporne na zarysowania

Przeszklenia z tworzywa sztucznego DURATEC® w bramach segmentowych Hörmann są wyjątkowo odporne na zarysowania i zachowują swoją przejrzystość nawet mimo częstego czyszczenia czy silnych obciążeń mechanicznych.

Patrz strony 46-47.



RADA: Jeśli chcesz się upewnić, czy Twoja stara brama garażowa spełnia aktualne wymogi dotyczące bezpieczeństwa, sprawdź to po prostu w internecie na stronie: www.hormann.pl



Wreszcie nadszedł czas modernizacji!

Wymiary znormowane to idealne rozwiązanie

Wiele budynków przekonuje nas urokiem starych czasów. A nowoczesne bramy garażowe przekonują komfortem, bezpieczeństwem i estetyką wykończenia. Kiedyś po prostu nadejdzie taki czas, żeby coś zmienić, by wymienić starą bramę garażową na nową. Tu najlepszym partnerem jest Hörmann, który oferuje niedrogie bramy w znormowanych wymiarach, specjalnie z myślą o modernizacji.

Modernizacja garażu z firmą Hörmann oznacza same korzyści.

Remont z wykorzystaniem niedrożej, szybko dostępnej bramy w znormowanych wymiarach

Hörmann ma wiele bram w wymiarach znormowanych, dokładnie pasujących do starych wymienianych bram uchylnych. Dzięki znormowanym wymiarom oszczędzisz swoje pieniądze i szybciej osiągniesz swój cel - nową automatyczną bramę segmentową. Większość bram w wymiarach przeznaczonych do remontowanych garaży jest dostępnych bezpośrednio z magazynów Hörmann. Oczywiście Hörmann dostarcza też każdy z żądanych wymiarów specjalnych w atrakcyjnych cenach.

Specjalne kotwy ułatwiające montaż

Specjalne kotwy stanowią rozwiązanie w problematycznych sytuacjach montażowych. Ich elastyczna konstrukcja wyrównuje np. nierówności ściany, ułatwia zamocowanie bramy w otworze dzięki możliwości bocznego montażu oraz zmniejsza ryzyko oderwania klinkierowych cegieł okładzinowych.

Takie samo, harmonijne zakończenie

Widoczne szczeliny między ościeżnicą a ościeżem można przykryć stosując opcjonalne obudowy ościeżnicy. W takich przypadkach prace murarskie i tynkarskie nieraz okazują się niepotrzebne. Obudowy ościeżnicy są dostępne we wszystkich kolorach i rodzajach powierzchni, w jakich oferowane są płyty bramy.

Indywidualne rozwiązania modernizacyjne

W firmie Hörmann do każdej sytuacji montażowej znajdzie się odpowiednie i estetyczne rozwiązanie. Więcej na ten temat dowiesz się u autoryzowanego sprzedawcy Hörmann.

Czysty demontaż i montaż w ciągu jednego dnia

Dzięki specjalnej konstrukcji montaż bramy segmentowej Hörmann odbywa się bardzo szybko.



Partnerzy serwisowi firmy Hörmann oferują osobiste doradztwo i fachowy demontaż starej bramy, dlatego remont i modernizacja są teraz prostsze niż myślisz.



Gust jest kwestią indywidualną

Bramy segmentowe Hörmann też

Marzysz o bramie spełniającej dokładnie Twoje oczekiwania?

W firmie Hörmann jesteś pod dobrym adresem. Z całym spokojem możesz

wybrać: bramę z izolacją lub bez, rodzaj powierzchni, kolor. Masz do wyboru

wszystkie możliwości. Oczywiście autoryzowani przedstawiciele firmy Hörmann

służą Ci poradą - całkowicie indywidualnie.

Komfort i aranżacja Masz wybór

Trzy grubości paneli, jedna jakość.

Stalowe bramy segmentowe Hörmann są dostępne w trzech grubościach paneli - w zależności od indywidualnych potrzeb.

Nieocieplane bramy LTE są najtańszym wariantem - idealne do wolno stojących garaży, które nie wymagają ocieplenia.

Ocieplane bramy EPU dobrze izolowane, są rozwiązaniem w garażach bezpośrednio graniczących z domem lub z przejściem do części mieszkalnej.

Ocieplane bramy LPU zapewniają najlepszą izolację z możliwych. Szczególnie zalecane do garaży wykorzystywanych jako dodatkowe miejsce na zajmowanie się swoim hobby lub aby obniżyć koszty zużycia energii.

Trzy atrakcyjne wzory powierzchni i możliwość wyboru kolorystyki

Wybierz spośród trzech atrakcyjnych rodzajów powierzchni odpornych na działanie czynników atmosferycznych: Woodgrain, Silkgrain® lub Micrograin®.

Powierzchnie są optymalnie zabezpieczone przed korozją. Skroplona woda deszczowa, spływając nie pozostawia smug na powierzchni.

Stalowe bramy segmentowe i drzwi boczne Hörmann są dostępne z powierzchnią Woodgrain, Silkgrain® lub Micrograin® standardowo w szczególnie niedrogim kolorze białym, w 15 kolorach preferowanych w tej samej cenie, a także w niemal 200 kolorach z palety RAL.



Sześć rodzajów oklein umożliwia harmonijną aranżację wyglądu bramy

Powierzchnie Decograin® dostarczamy w pięciu wariantach oklein drewnopodobnych: Light Oak, Golden Oak, Dark Oak, Night Oak, Rosewood, a także w szlachetnej wersji Titan Metallic. Ten rodzaj okleiny w kolorze ciemnego antracytu szczególnie dobrze komponuje się z drzwiami zewnętrznymi Hörmann w kolorze CH 703.

Wewnętrzna strona bramy jest zasadniczo wykonana w kolorze szarobiałym (RAL 9002).

Długotrwałą ochronę przed działaniem warunków pogodowych zapewnia wysokiej jakości materiał ocynkowany ogniowo i zagruntowany farbą na bazie poliestru.

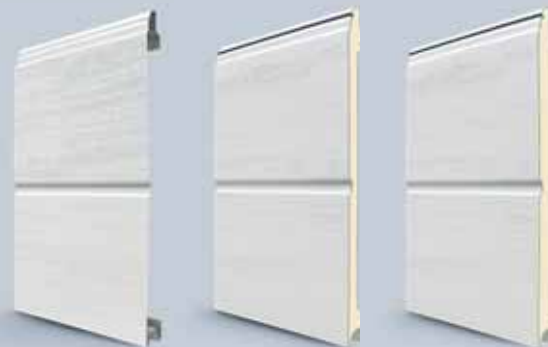

LTE 40
nieocieplane

EPU 40
ocieplane
42/20 mm grubość

LPU 40
ocieplane
42 mm grubość



Woodgrain



Silkgrain®



Micrograin® **//NOWOŚĆ**



Light Oak **//NOWOŚĆ**



Dark Oak

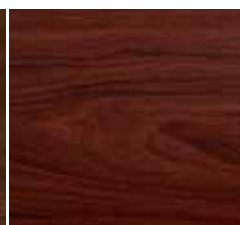

Rosewood



Golden Oak



Night Oak **//NOWOŚĆ**

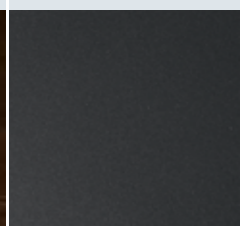

Titan Metallic **//NOWOŚĆ**

RADA: Technologia radiowa io-homecontrol® umożliwia sterowanie bramą wjazdową i garażową firmy Hörmann oraz produktami innych producentów kompatybilnymi z io-homecontrol®, na przykład oknami dachowymi, roletami i ogrzewaniem, tylko za pomocą jednego pilota.



Ponadczasowe wzornictwo

Wąskie przetłoczenia

Wąskie poziome przetłoczenia S to już klasyka wśród bram garażowych. W firmie Hörmann otrzymasz je w najwyższej jakości. Niepodważalnym dowodem jest absolutnie równomiernie rozłożony wzór przetłoczeń. W przeciwieństwie do wyrobów innych producentów odstęp między przetłoczeniami w bramach Hörmann są zawsze równe.

Bramy stalowe nieocieplane i ocieplane

LTE 40

LPU 40

Przetłoczenia
typu S



LTE 40
nieocieplana



LPU 40
grubość płyty
bramy 42 mm

Rodzaje powierzchni i wymiary bram
(maks. szerokości i wysokości w mm)



Woodgrain
Szerokość 5000
Wysokość 3000



Woodgrain
Szerokość 5500
Wysokość 3000



NOWOŚĆ// Bramy LPU 40 XXL o szerokości maks. 6500 mm i wysokości 2250 mm, patrz wymiary i dane montażowe od strony 64.

Więcej informacji na temat powierzchni i kolorów bram znajdziesz na stronie 42 i następnych.

Segmentowe bramy garażowe LPU 40 z przetłoczeniami są dostępne w poszerzonym zakresie szerokości do 6500 mm przy maksymalnej wysokości 2250 mm.



Ta brama zawdzięcza swój jednolity i spójny wygląd precyzyjnemu procesowi produkcji. Całości dopełniają niemal niezauważalne przejścia między segmentami. Tu porównanie się opłaca!

RADA: Do wielu bram garażowych Hörmann dostarczamy nie tylko pasujące drzwi boczne, lecz także wysokiej jakości aluminiowe drzwi zewnętrzne dopasowane optycznie do bramy - przykład: brama z nowym wykończeniem powierzchni Titan Metallic, podobnym do koloru CH 703 stosowanego w drzwiach zewnętrznych.



Przekonujące w swej prostolinijności

Średnie przetłoczenia

Niewiele jest bram, które są dostępne w tak wielkim wyborze jak bramy z przetłoczeniami M. Zdecydowanie prowadzone linie pasują szczególnie do nowoczesnej architektury. Kolory i powierzchnie w dowolnym wyborze efektownie podkreślają ogólne wrażenie architektoniczne Twojego domu.

Bramy stalowe nieocieplane i ocieplane

LTE 40

EPU 40/LPU 40

Przetłoczenia typu M



LTE 40
nieocieplana

EPU 40
grubość płyty bramy
42 / 20 mm

LPU 40
grubość płyty bramy
42 mm

Rodzaje powierzchni i wymiary bram (maks. szerokości i wysokości w mm)

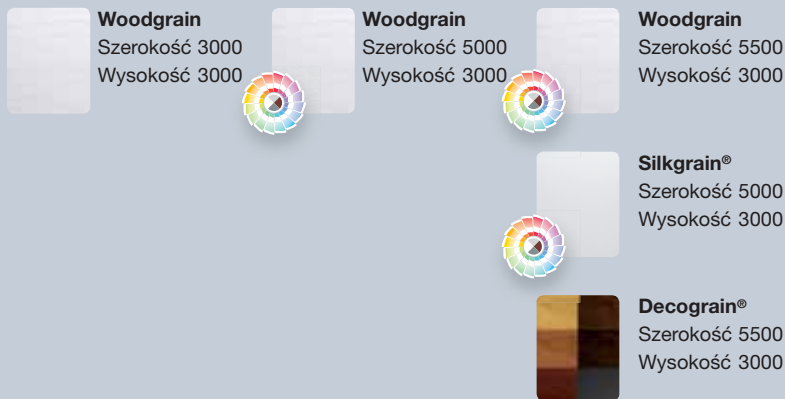

NOWOŚĆ// Bramy LPU 40 XXL o szerokości maks. 6500 mm i wysokości 2250 mm, patrz wymiary i dane montażowe od strony 64.

Więcej informacji na temat powierzchni i kolorów bram znajdziesz na stronie 42 i następnym.

Powierzchnie decograin® wykonane z okleiny drewnopodobnej łączą naturalny wygląd drewna z zaletami bramy stalowej.



Segmentowa brama garażowa

Drzwi boczne

Drzwi zewnętrzne
wzór 845 TP

Harmonijny wygląd w jednej linii

Perfekcyjnie dostosowane: segmentowe bramy garażowe z przetłoczeniami M lub L, drzwi boczne i wzory drzwi zewnętrznych Hörmann. O efekcie decydują szczegóły - taka właśnie jest jakość Hörmann.

Wysokiej jakości powierzchnie bram są szczególnie łatwe do utrzymania czystości. Wystarczy poleć wodą i brama znowu jest czysta.

Więcej informacji o drzwiach zewnętrznych znajdziesz w prospekcie i na stronie www.hormann.pl

RADA: Nieważne, czy w białym czy w innym dostępnym kolorze - delikatne wyprofilowanie linii w nowej powierzchni Micrograin® podkreśla elegancką prostotę bram z przetłoczeniami L.



Wyszukana elegancja

Duże przetłoczenia

Szczególna architektura wymaga zastosowania szczególnej bramy. Suwerenna elegancja przetłoczeń L podkreśla wyjątkową architekturę domu, nie pomijając wszystkich innych zalet bram segmentowych Hörmann związanych z komfortem i bezpieczeństwem.

Bramy stalowe ocieplane

LPU 40

Przetłoczenia
typu L



LPU 40
grubość płyty
bramy 42 mm

Rodzaje powierzchni i wymiary bram
(maks. szerokości i wysokości w mm)



Woodgrain
Szerokość 5500
Wysokość 3000



Silkgrain®
Szerokość 5000
Wysokość 3000



Micrograin® //NOWOŚĆ
Szerokość 5500
Wysokość 3000



Decograin® //NOWOŚĆ
Titan Metallic
Szerokość 5500
Wysokość 3000

// NOWOŚĆ Bramy LPU 40 XXL o szerokości maks. 6500 mm i wysokości 2250 mm, patrz wymiary i dane montażowe od strony 64.

Więcej informacji na temat powierzchni i kolorów bram znajdziesz na stronie 42 i następnych.

Segmentowe bramy garażowe LPU 40 z przetłoczeniami są dostępne w poszerzonym zakresie szerokości do 6500 mm przy maksymalnej wysokości 2250 mm.



Zdecydowane linie i kolory decydują o wyglądzie bramy, a o wygodzie napęd do bram automatycznych firmy Hörmann.



NOWOŚĆ// Nowa powierzchnia Micrograin® zachwyca delikatnym wyprofilowaniem linii, które podkreśla szczególną elegancję nowoczesnej architektury.

RADA: Remont i modernizacja z firmą Hörmann są prostsze i tańsze niż myślisz. Hörmann oferuje bowiem niedrogie bramy w wymiarach remontowych na potrzeby wymiany Twojej starej bramy garażowej. To oszczędność czasu i pieniędzy.



Wszystko jest możliwe

Wąskie kasetony

Wzór kasetonowy pasuje niemal do każdego stylu architektonicznego. Kasetony S firmy Hörmann dają wiele możliwości aranżacji poprzez dobór powierzchni i kolorystyki. W ten sposób znalezienie bramy, która będzie się perfekcyjnie komponowała z Twoim domem, nie będzie stanowiło żadnego problemu.

Bramy stalowe nieocieplane i ocieplane

LTE 40

EPU 40/LPU 40

Kasetony typu S



LTE 40
nieocieplana

EPU 40
grubość płyty bramy
42 / 20 mm

LPU 40
grubość płyty bramy
42 mm

Rodzaje powierzchni i wymiary bram (maks. szerokości i wysokości w mm)



Woodgrain
Szerokość 3000
Wysokość 3000



Woodgrain
Szerokość 5000
Wysokość 3000



Decograin®
Szerokość 5000
Wysokość 3000

Więcej informacji na temat powierzchni i kolorów bram znajdziesz na stronie 42 i następnych.

Przeszklenie design typu Sunrise zapewnia indywidualny styl. Więcej informacji znajdziesz na stronie 46.



Stalowe segmenty wykonano z zewnętrznej strony z odpornej na działanie promieni UV drewnopodobnej okleiny Decograin®, która dzięki wytłaczanej strukturze wiernie oddaje charakter drewna.



RADA: Komfortowe napędy Hörmann do Twojej bramy garażowej i wjazdowej - tu wszystkie komponenty są kompatybilne i charakteryzują się niezmiennie wysoką jakością potwierdzoną certyfikatem. Szczegółowe informacje na temat napędów Hörmann do bram garażowych i wjazdowych dostępne są w prospektach specjalistycznych. Poradą służą autoryzowani przedstawiciele firmy Hörmann.

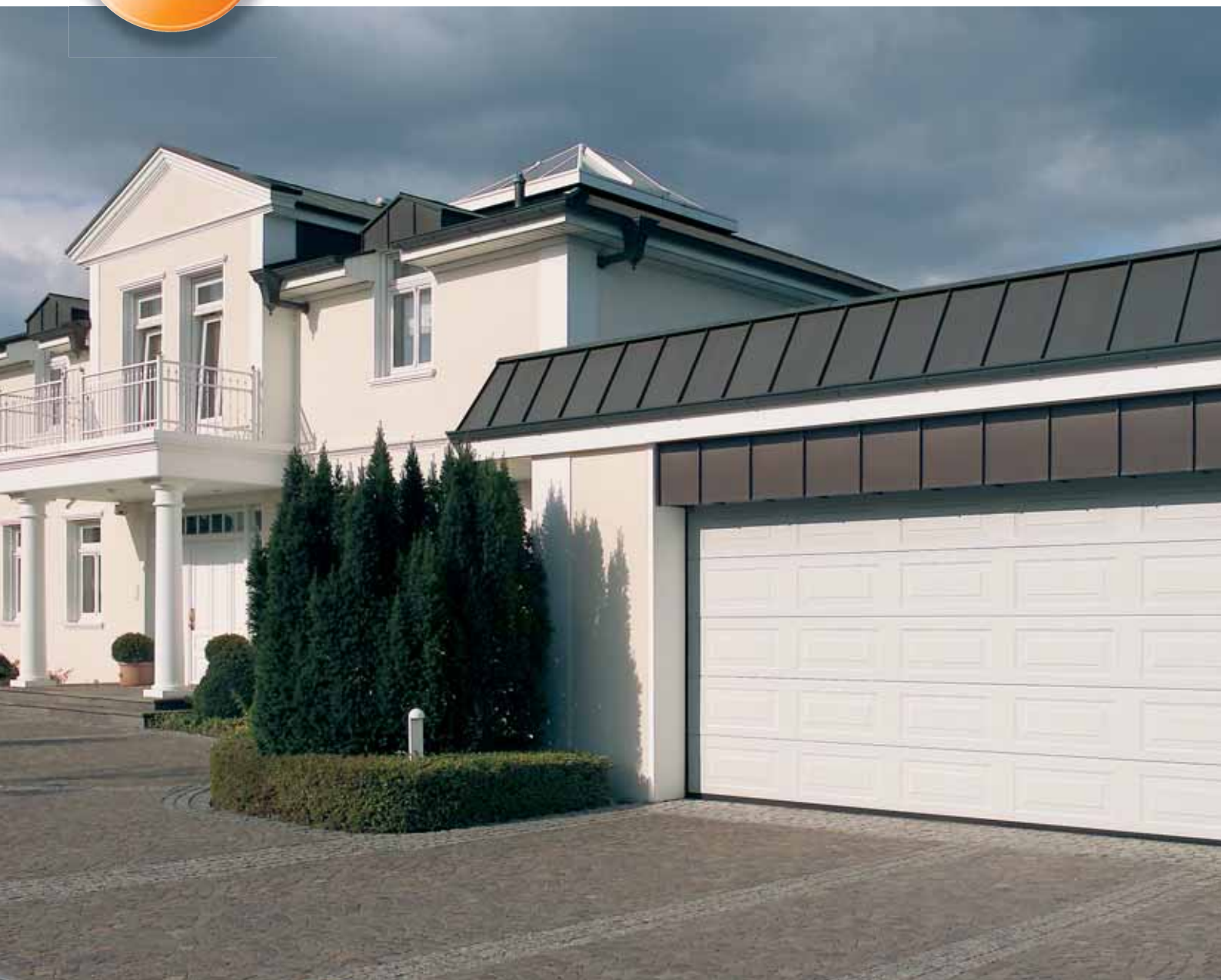

Klasyczna piękność

Średnie kasetony

Główna zasada brzmi: im szersza brama, tym większe kasetony. Średnie kasetony szczególnie dobrze wyglądają w bramach do podwójnych garaży. Bardzo dobrze prezentują się zarówno w starym jak i nowym budownictwie. Ich atrakcyjność nie przemija.

Bramy stalowe nieocieplane i ocieplane

LTE 40

LPU 40

Kasetony
typu M



LTE 40
nieocieplana



LPU 40
ocieplana grubość
płyty bramy 42 mm

42 mm

Rodzaje powierzchni i wymiary bram
(maks. szerokości i wysokości w mm)



Woodgrain
Szerokość 5000
Wysokość 3000



Woodgrain
Szerokość 5500
Wysokość 3000

Więcej informacji na temat powierzchni i kolorów bram znajdziesz na stronie 42 i następnych.



Dopasowane do architektonicznego stylu domu:
bramy garażowe i drzwi zewnętrzne Hörmann.

Wszystkie stalowe wzory kasetonowe są perfekcyjnie podzielone, zawsze w równych odstępach między poszczególnymi kasetonami i od krawędzi bramy. Tak ekskluzywne rozwiązanie oferuje tylko firma Hörmann.



**Tylko w produktach
Hörmann**

RADA: Bardzo komfortowa brama automatyczna wyposażona w superszybki napęd Hörmann SupraMatic do bram garażowych.



Tworzą nastrój

Duże kasetony

Kasetony L Hörmann szczególnie dobrze komponują się w podwójnych garażach. Ten wzór bramy nadaje budynkom ekskluzywny i elegancki charakter. Wspaniale jest mieć coś tak pięknego!

LPU 40

**Kasetony
typu L**



LPU 40
ocieplane grubość
płyty bramy 42 mm

Rodzaje powierzchni i wymiary bram
(maks. szerokości i wysokości w mm)



Woodgrain

Szerokość 2250, 2375, 2500, 2625,
4000, 4500, 5000, 5500
Wysokość 2000, 2125, 2250

Więcej informacji na temat powierzchni i kolorów bram znajdziesz na stronie 42 i następnych.



Przeszklenia Hörmann DURATEC® do bram garażowych są wyjątkowo odporne na zarysowania i zachowują swoją przejrzystość nawet mimo częstego czyszczenia czy silnych obciążeń mechanicznych.

Szczególnie interesujący efekt daje połączenie szerokich kasetonów typu L z przeszkleniem typu Sunrise. Więcej informacji na temat przeszklenia na stronie 46.



Rustykalny czar

Kasetony C

Bardzo modny jest obecnie styl country house.

Do tego typu architektury perfekcyjnie pasują kasetony C.

Nawiasem mówiąc, taką bramę dostaniesz tylko w firmie Hörmann.

LPU 40

**Kasetony
typu C**



LPU 40
ocieplane
grubość płyty bramy 42 mm

Rodzaje powierzchni i wymiary bram
(szerokości i wysokości w mm)



Woodgrain

Szerokość 2500, 2750, 5000, 5500
Wysokość 2000, 2125, 2250

Więcej informacji na temat powierzchni i kolorów bram znajdziesz na stronie 42 i następnym.



Stalowe bramy segmentowe z dekoracyjnymi kasetonami C, pasującymi do modnego stylu rustykalnego.



Kasetony C w połączeniu z ozdobnymi okuciami zewnętrznymi bardzo dobrze komponują się z modnym obecnie stylem rustykalnym i przypominają do złudzenia bramę skrzydłową.

Bramy design naturalnie z napędem

Te bramy garażowe wyróżnia komfort obsługi i wzornictwo.
Dlatego dostarczane są zasadniczo jako bramy automatyczne.



Stylowe połączenia bram i drzwi

Bramy stalowe design

Nowoczesna architektura posługuje się niemal wszędzie elementami ze stali nierdzewnej lub szkła. Hörmann ma w swojej ofercie wysokiej jakości bramy w nowoczesnym i sugestywnym wzornictwie, a do nich drzwi zewnętrzne w tym samym stylu.

Bramy stalowe ocieplane

LPU 40

Design

Przetłoczenia
typu L



LPU 40

ocieplana grubość
płyty bramy 42 mm

Rodzaje powierzchni i wymiary bram
(maks. szerokości i wysokości w mm)



Silkgrain®

Szerokość 5000
Wysokość 3000

Więcej informacji na temat powierzchni i kolorów bram
znajdziesz na stronie 42 i następnym.

Harmonijny wygląd w jednej linii

W firmie Hörmann perfekcyjnie dostosowane: przetłoczenia
w bramie garażowej i drzwiach zewnętrznych wykonane
w jednej linii.



Dopasowane do architektury domu: brama design
i drzwi zewnętrzne Hörmann wzór 457 oraz drzwi
zewnętrzne wzór 188 TP.

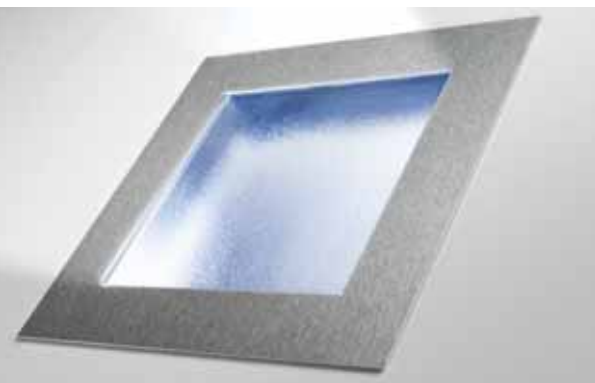

Wzory 461, 462, 463 i 469 poszerzają ofertę bram
stalowych w nowoczesnym wzornictwie z elementami
przeszklenia wysokiej jakości.

Zestawienie wszystkich bram design znajdziesz na stronie 39, drzwi
zewnętrzne design są dostępne w katalogu Drzwi zewnętrzne Hörmann
i na stronie internetowej www.hormann.pl.

RADA: Nowa aluminiowa brama segmentowa umożliwia subtelne zintegrowanie bramy garażowej z całą architekturą domu.



Według Twoich upodobań

Garażowe bramy segmentowe zapewniają wyjątkową aranżację fasady

Nowa aluminiowa brama segmentowa umożliwia zachowanie ciągłości indywidualnego stylu architektonicznego. Koncepcja całego wykończenia polega na połączeniu fasady i bramy w jedną harmonijną i jasno ukształtowaną całość. Ta brama segmentowa spełnia nawet najbardziej wyjątkowe oczekiwania i wymagania.

Aluminiowa brama segmentowa do aranżacji (obudowania) przez odbiorcę //NOWOŚĆ

Państwa pomysły - nasze doradztwo

Ta wysokiej jakości aluminiowa brama segmentowa jest tak wszechstronna, jak wiele możliwości wykończenia fasady oferuje dzisiejszy rynek. Można tworzyć obudowę bramy z drewna, metalu, ceramiki, tworzywa sztucznego i wielu innych materiałów - wszystko według pomysłu i upodobań klienta.

Jednak realizację indywidualnego wykończenia trzeba najpierw dobrze zaplanować.

Na etapie wykonywania projektu trzeba wyjaśnić i uzgodnić wiele kwestii: grubość poszycia (maks. 46 mm), jego ciężar na m², nieprzekraczalny odstęp między elementami (min. 20 mm), a także dostępne wysokości segmentów. Dlatego każde zestawienie bramy z fasadą budynku należy zaprojektować indywidualnie.

Z przyjemnością służymy poradą!

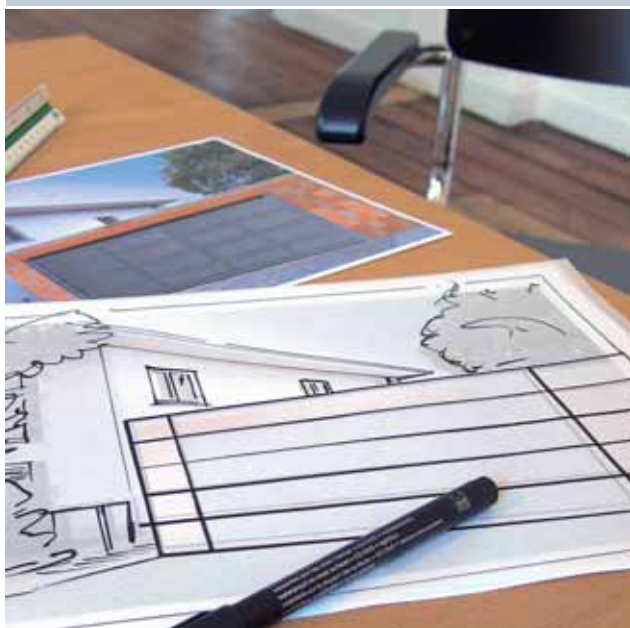

Podstawę bramy przeznaczonej do obudowania elementami wykończenia fasady tworzy przemysłowa brama segmentowa firmy Hörmann ALR 40 - aluminiowa konstrukcja ramowa wypełniana panelami. Konstrukcja bram przemysłowych jest szczególnie stabilna i gwarantuje niezawodność i trwałość działania.

Uwaga: Prowadzenie bramy bazuje na prowadzeniu typu L do bram segmentowych XXL. Więcej informacji na temat typów prowadzeń znajdziesz na stronie 67.

Zamontowana i obudowana brama garażowa stanowi kontynuację wykończenia frontowej elewacji.

RADA: Twoja piękna brama drewniana stanie się bardziej komfortowa, gdy zainstalujesz odpowiedni napęd do bram garażowych. Zalecamy wydajny napęd Hörmann SupraMatic P.



Urok natury

Bramy z litego drewna

Wiele osób wybiera drewno, bo nie uznaje innych materiałów. I takim wymogom Hörmann stawia czoło: bramy z litego drewna z przetłoczeniami poziomymi lub kasetonami podkreślają przyjemność mieszkania w zgodzie z naturą. Wybierając taką bramę oczywiście nie rezygnujesz z komfortu i bezpieczeństwa, jakie oferuje ci Hörmann.

Bramy z wypełnieniem z litego drewna

LTH 40

Kasetony typu V

Przetłoczenia typu S



LTH 40
z przetłoczeniami typu S

świerk skandynawski

Świerk skandynawski jest jasnym drewnem iglastym, o przeważnie prostym przebiegu włókien. Rdzenie, pojedyncze pęcherze żywiczne, skręcone włókna i żółto-brązowe sęki są zjawiskiem całkowicie naturalnym.

Rodzaje powierzchni i wymiary bram

(maks. szerokości i wysokości w mm)

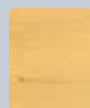

Szerokość 5000
Wysokość 3000



Szerokość 5000
Wysokość 3000



Szerokość 5000
Wysokość 3000



Szerokość 5000
Wysokość 3000



LTH 40
z kasetonami typu V

świerk kanadyjski

Świerk kanadyjski jest drewnem iglastym o zabarwieniu od białoszarego do szaro-brązowego, o przeważnie prostym przebiegu włókien, z brązowymi, równoległymi pasami włókien mineralnych.

Bramy z drewna litego mają większy ciężar własny i dlatego firma Hörmann dostarcza je zasadniczo z mechanizmem sprężyn skrętnych.



Drewno poddawane jest wstępnej obróbce w celu zabezpieczenia przed szkodnikami i sinicą. Drewno należy pomalować ochronną lakierobejcą, aby zabezpieczyć je przed wpływem warunków pogodowych, a tym samym zapewnić mu piękny wygląd.

Jeśli zamierzasz pomalować swoją bramę kasetonową ze świerku kanadyjskiego na jasny kolor, to bez dopłaty dostarczymy ją zaimpregnowaną i zagruntowaną w kolorze białym.

RADA: Sam zaprojektuj swoją bramę: jako wzór wystarczy prosty rysunek. Frezarka komputerowa wykona bramę według Twojego projektu.



Osobisty szyk

Bramy drewniane design

Kupując bramę Hörmann z litego drewna wcale nie musisz rezygnować z nowoczesnych elementów wzornictwa. Wysokiej jakości materiały (na przykład kamień naturalny), okucia imitujące bramy skrzydłowe oraz ozdobne uchwyty tworzą niepowtarzalny nastrój. Do tego odpowiednie i zawsze praktyczne: takie same drzwi boczne.

Bramy z wypełnieniem z drewna litego

Kamień naturalny nadaje szczególny wygląd bramom o wzorach 403 i 404.

LTH 40



LTH 40
wzór indywidualny
świerk skandynawski

LTH 40
wzór indywidualny
świerk kanadyjski

Rodzaje powierzchni i wymiary bram
(maks. szerokości i wysokości w mm)



Szerokość 5000
Wysokość 3000



Szerokość 5000
Wysokość 3000

Zestawienie wszystkich wzorów bram drewnianych „design“ znajdziesz na stronie 40.



Wzór 405

Na życzenie dostarczamy okucia imitujące bramy skrzydłowe oraz uchwyty ozdobne do montażu przez odbiorcę.

Dwa warianty do wyboru: komplet okuć ekskluzywnych (zdjęcie u góry) lub komplet okuć standardowych.

Naturalnie ciepła barwa drewna i pierwszorzędna rzemieślnicza obróbka bramy i drzwi bocznych podkreślają charakter tego domu. Do garaży bez drugiego wejścia zalecamy wyposażyć bramę w dodatkowy zamek do rozryglowania awaryjnego, patrz strona 49 .

Przegląd wzorów bram stalowych

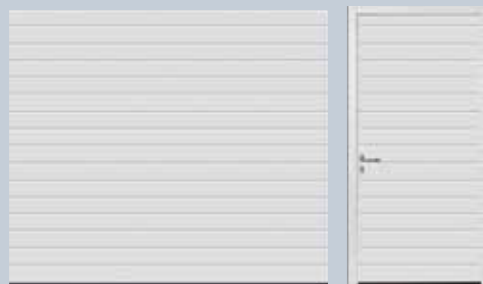

Przetłoczenia typu S



Kasetony typu S

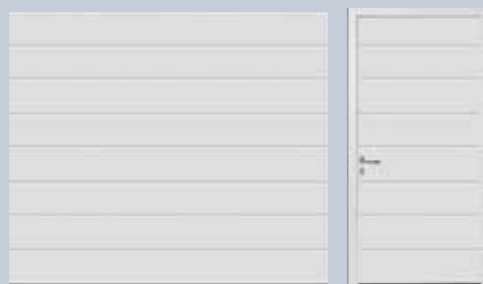

Przetłoczenia typu M



Kasetony typu M

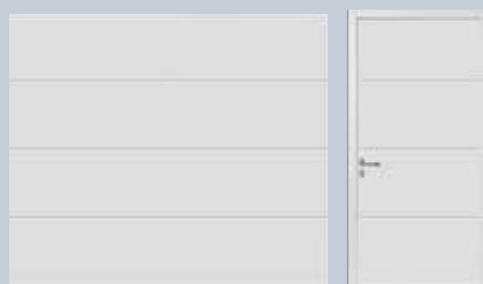

Przetłoczenia typu L



Kasetony typu L



Grubości płyty bramy

- LTE, nieocieplana
- ◐ EPU, ocieplana 42/20 mm
- LPU, ocieplana 42 mm

Rodzaje powierzchni

- Woodgrain
- Silkgrain®
- Micrograin®
- Decograin® (okleiny drewnopodobne)
- Decograin® Titan Metallic



Więcej informacji na temat bogatej kolorystyki bram ocieplanych znajdziesz na stronach 42-43.

Elementy przeszklenia

Przedstawione warianty wzorów stalowych bram design są wyposażone w wysokiej jakości elementy przeszklenia w ramie ze stali nierdzewnej. Szczegółowa ilustracja znajduje się na stronie 31.



Kasetony typu C



Kasetony typu C, opcjonalnie z okuciami imitującymi bramy skrzydłowe do montażu przez odbiorcę



Przegląd wzorów bram stalowych design

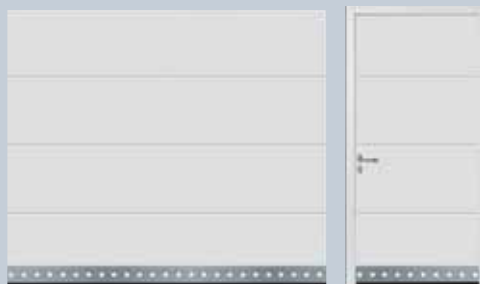

wzór 450

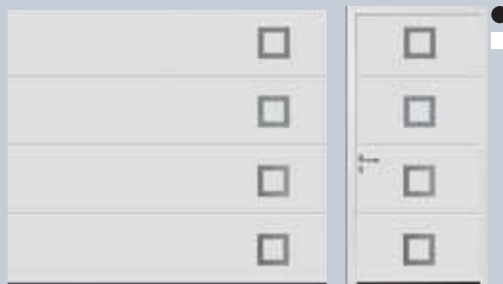

wzór 451, wzór 461 (brak ilustracji)



Drzwi zewnętrzne,
wzór 173 TP



wzór 452, wzór 462 (brak ilustracji)



wzór 453, wzór 463 (brak ilustracji)



Drzwi zewnętrzne,
wzór 170 TP



wzór 454, centralne położenie wzoru



wzór 455



Drzwi zewnętrzne,
wzór 693 TP



wzór 456



wzór 457, położenie z lewej, odbicie lustrzane wzoru



Drzwi zewnętrzne,
wzór 188 TP



wzór 458



wzór 459, wzór 469 (brak ilustracji)

Szukasz inspiracji?
W specjalistycznym
prospekcie Hörmann
Drzwi zewnętrzne z aluminium
znajdziesz wiele atrakcyjnych
wzorów drzwi.

Elementy wzorów w bramach stalowych design mogą być położone centralnie, z prawej lub lewej strony. Możliwe są także warianty z odbiciem lustrzanym.

Przegląd wzorów bram z litego drewna

Bramy drewniane są dostępne do wyboru z dwóch rodzajów drewna: świerku skandynawskiego (na ilustracji) i świerku kanadyjskiego.

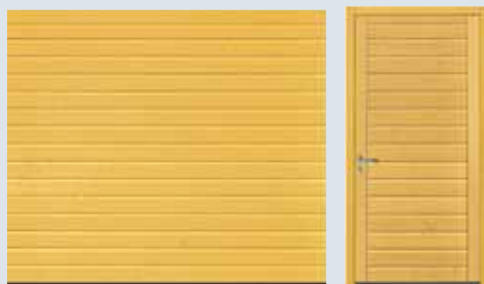

Przetłoczenia typu S



Kasetony typu V

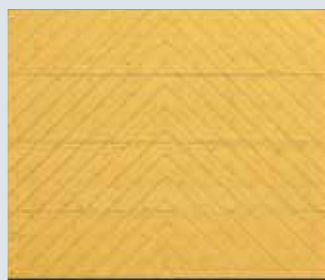

wzór 401

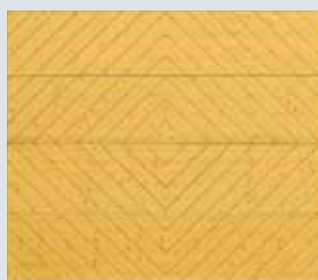

wzór 402



wzór 403



wzór 403, z kamieniem naturalnym, zielen tropikalna



zielen tropikalna



czerwień multicolor



wzór 404



wzór 404, z kamieniem naturalnym, róż balmoral



róż balmoral



wzór 405

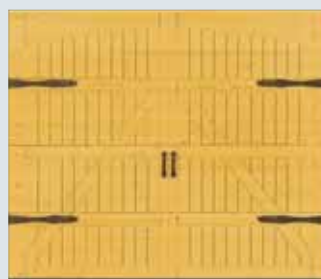

wzór 405, opcjonalne okucia imitujące bramę skrzydłową

Kamień naturalny nadaje szczególnie wygląd bramom o wzorach 403 i 404. Różnice w kolorach i strukturze drewna są zjawiskiem naturalnym.

Z przyczyn technicznych druku rzeczywiste kolory mogą odbiegać od kolorów przedstawionych w tym prospekcie. Przy zakupie kolorowych bram prosimy zwrócić się o poradę do autoryzowanego sprzedawcy firmy Hörmann.

Bądź kreatywny. Każda brama to unikat.

Sam zaprojektuj swoją bramę.

Na przykład z wykorzystaniem Twoich inicjałów, z numerem domu lub z Twoim ulubionym wzorem. Jako wzór wystarczy prosty rysunek i Twoja całkiem osobista brama garażowa jest gotowa - unikat, którego wielu może Ci zazdrościć.

Oczywiście na życzenie otrzymasz też drzwi boczne, takie same jak brama.



Sterowana komputerowo frezarka precyzyjna przenosi Twój projekt punkt po punkcie na drewniany panel bramy.



Przykład wzoru frezowanego na indywidualne zamówienie: nowoczesny i rzeczowy, harmonizuje z architekturą.

Powierzchnie są optymalnie zabezpieczone przed korozją. Ocynkowany ogniowo materiał i trwała obustronna poliestrowa* powłoka gruntująca powodują, że woda deszczowa spływa tworząc krople. Taka powłoka w znacznym stopniu eliminuje powstawanie smug i osadów na powierzchni.



Decyduje Twój gust

Kolory i powierzchnie do wyboru

Niezależnie od wybranego przez Ciebie koloru - czy to będzie klasyczny biały czy jeden z kolorów preferowanych - zawsze masz do wyboru jedną spośród trzech rodzajów powierzchni: Woodgrain, Silkgrain® lub Micrograin®.

Powierzchnia Woodgrain

Ta wytrzymała powierzchnia imitująca strukturę drewna i ślady nacięć po pile pozwala naprawiać drobne uszkodzenia w niewidoczny sposób.



biały

RAL 9016

Powierzchnia Silkgrain®

Ta półmatowa powierzchnia jest bardzo elegancka i szczególnie dobrze komponuje się z nowoczesną architekturą.



Powierzchnia Micrograin® //NOWOŚĆ

Ten nowy rodzaj powierzchni charakteryzuje się falistym przetłoczeniem wykonanym w gładkiej stali, co pozwala osiągnąć interesującą grę światła i cieni.

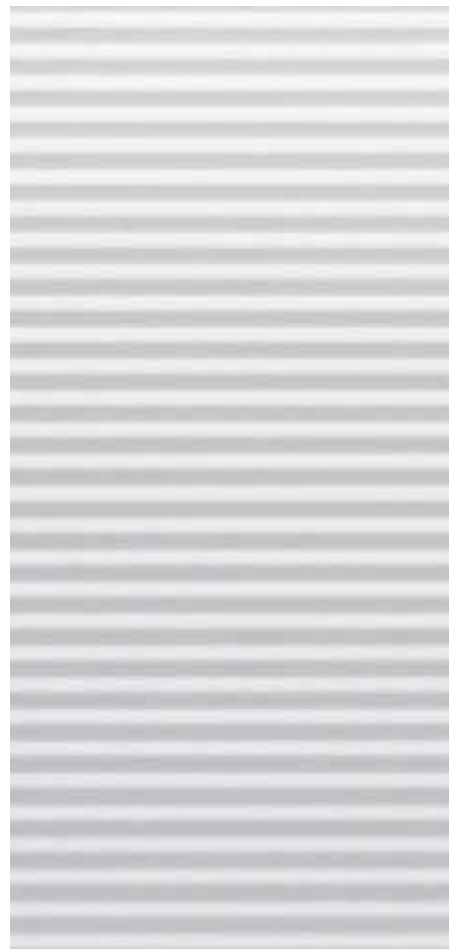

Standardowo w niedrogim kolorze białym

Nieocieplane i ocieplane bramy stalowe są standardowo dostarczane w kolorze białym.

15 niedrogich kolorach preferowanych

Ocieplane bramy i drzwi boczne są dodatkowo w 15 niedrogich kolorach preferowanych oraz w niemal 200 kolorach z palety RAL**.



białe aluminium	RAL 9006
brązowy	RAL 8028
brązowy	RAL 8003
ochra	RAL 8001
szary	RAL 7040

jasno-szary	RAL 7035
kamienno-szary	RAL 7030
antracytowy	RAL 7016
zielony	RAL 6009
zielony	RAL 6005

gołębi	RAL 5014
stalowo-szary	RAL 5011
szafirowy	RAL 5003
rubinowy	RAL 3003
jasna kość słoniowa	RAL 1015

Strona odwrotna bram białych i kolorowych malowana jest zasadniczo na kolor szaro-biały (RAL 9002).

* Więcej informacji podano w Instrukcji montażu na stronie www.hormann.pl.

** Wyjątek stanowią kolory perłowe, świecące i metalizujące. Ciemnych kolorów należy unikać w ocieplanych bramach stalowych, wystawionych na działanie promieni słonecznych z powodu możliwości wypaczania się segmentów i pogorszenia sprawności bramy.

Przedstawione kolory i rodzaje powierzchni nie są wiążące z przyczyn technicznych druku. Poradz się swojego autoryzowanego sprzedawcy firmy Hörmann.



Odporna na działanie promieni UV okleina foliowa z tworzywa sztucznego, po stronie zewnętrznej stalowych segmentów, dzięki wytłaczanej powierzchni wiernie oddaje charakter drewna. Specjalnie zabezpieczona powierzchnia w bramach Decograin® pozwala długo utrzymać ich estetyczny wygląd.



Urok do szóstej potęgi

Powierzchnie Decograin®

Okleina wiernie imitująca naturalny wygląd drewna czy elegancka powłoka Titan Metallic® w połączeniu z wszystkimi zaletami bramy stalowej: powierzchnie Decograin® urzekają sześcioma modnymi wzorami oklein.

Decograin® Light Oak //NOWOŚĆ

jasna, ciepła okleina dębowa

Decograin® Dark Oak (ciemny dąb)

okleina dębowa w kolorze drewna orzechowego

Decograin® Rosewood Mahoń

okleina drewnopodobna w kolorze mahoniowym



Decograin® Golden Oak

okleina dębowa w kolorze średniego brązu, z żółto-złotawym połyskiem

Decograin® Night Oak //NOWOŚĆ

okleina o intensywnym odcieniu ciemnego dębu

Decograin® Titan Metallic //NOWOŚĆ

kolor antracytowy z efektem metalicznym dębu

Segmentowe bramy garażowe z powierzchnią Decograin są zasadniczo od wewnątrz malowane w kolorze szaro-białym (RAL 9002).

Przedstawione kolory i rodzaje powierzchni nie są wiążące z przyczyn technicznych druku. Poradz się swojego autoryzowanego sprzedawcy firmy Hörmann.



Podkreśl atrakcyjne akcenty

Z odpornym na zarysowania przeszkleniem DURATEC®

Przeszklenia nadają bramie indywidualny wygląd, dopasowany do okien, drzwi wejściowych i architektury budynku.

Odporne na zarysowania przeszklenie DURATEC® w bramach segmentowych Hörmann zachowuje swoją przejrzystość nawet mimo częstego czyszczenia i silnych obciążeń mechanicznych.

Warianty przeszklenia do wzorów z przetłoczeniami:

Przeszklenie typu D



Do wszystkich typów bram i drzwi bocznych z przetłoczeniami poziomymi, powierzchnią Woodgrain i Decograin®. Rama przeszklenia: z tworzywa sztucznego, w kolorze czarnym, białym lub na życzenie w kolorze bramy. Przeszklenie: w zależności od typu bramy szyba pojedyncza lub podwójna z tworzywa sztucznego, przezroczysta lub o strukturze kryształkowej. Wymiary w świetle: 602 x 132 mm

Segmety świetlne w profilach z aluminium

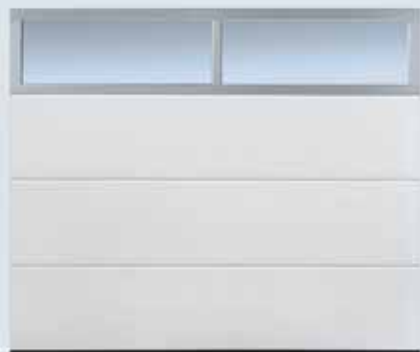

Do bram i drzwi bocznych z przetłoczeniami, o powierzchni w strukturze Woodgrain i Silkgrain®. Rama przeszklenia: aluminiowe profile zamknięte, trawione w kolorze naturalnym (E6/EV1), na życzenie w kolorze bramy. Przeszklenie: w zależności od typu bramy szyba pojedyncza lub podwójna z tworzywa sztucznego, przezroczysta lub o strukturze kryształkowej. Specjalne przeszklenia i kratki na życzenie.

Wszystkie przedstawione przeszklenia kasetonowe są dostępne w połączeniu z przetłoczeniami M i L. // **NOWOŚĆ**

Przeszklenia kasetonowe Wzory klasyczne

Kasetony klasyczne typu S (425 x 300 mm)



S0



S1



S2

Powyżej przedstawiono klasyczne przeszklenia do bram kasetonowych na przykładzie bramy o szerokości 2500 mm.

Kasetony klasyczne typu M (650 x 300 mm)



M0



M1



M2

Kasetony klasyczne typu L (1034 x 300 mm)



L0



L1



L2

Kasetony drewniane klasyczne typu V



V0

(wymiary kasetonów zależą od wielkości bramy)

Przeszklenia kasetonowe Atrakcyjne wzory przeszklenia typu Sunrise

Kasetony Sunrise typu S

Wymiary kasetonów 425 x 300 mm



Szerokość 2130 do 2500 mm

S10



Szerokość 2510 do 3500 mm

S20



Szerokość 3510 do 4000 mm

S30



Szerokość 4010 do 4750 mm

S40



Szerokość 4760 do 5500 mm

S60

Kasetony Sunrise typu M

Wymiary kasetonów 650 x 300 mm



Szerokość 2250 do 2970 mm

M10



Szerokość 2980 do 3690 mm

M20



Szerokość 3700 do 4420 mm

M30



Szerokość 4430 do 5140 mm

M50

Kasetony Sunrise typu L

Wymiary kasetonów 1034 x 300 mm



Szerokość 2250 do 3400 mm

L10



Szerokość 3410 do 4490 mm

L20



Szerokość 4500 bis 5500 mm

L40

- Następujące wzory dostępne są w wersji podwójnej:
S 50 (2 x S10) szerokość 4760 do 5500 mm
M 40 (2x M10) szerokość 4430 do 5140 mm
L 30 (2 x L10) szerokość 4500 do 5500 mm

Przeszklenia kasetonowe Wzory z kasetonami C

Kasetony C Sunrise (1034 x 300 mm)



Szerokość 2500 i 2750 mm

C10

W kasetonach C istnieją do wyboru następujące warianty przeszkleń typu Sunrise:
C 10 do bram o szerokości 2500 i 2750 mm,
C 30 (double, 2 x C 10) do bram o szerokości 5000 i 5500 mm oraz trzy klasyczne przeszklenia kasetonów S, S0, S1 i S2, wymiary kasetonów 425 x 300 mm.

Prezentowane jest przeszklenie typu Sunrise do kasetonów C na przykładzie bramy o szerokości 2500 mm.



Przeszklenia do bram kasetonowych Wzory klasyczne typu Sunrise

Ramy przeszklenia i szczebliny: tworzywo sztuczne, standardowo kolor biały, na życzenie w kolorze bramy.
W bramach Decograin® rama jest lakierowana w kolorze dopasowanym do wzoru płyty bramy.
Przeszklenie: w zależności od typu bramy szyba pojedyncza lub podwójna z tworzywa sztucznego, przezroczysta lub o strukturze kryształkowej.

Wskazówka:

montaż przeszklenia nie jest możliwy w obu dolnych segmentach bramy.

Przeszklenia do bram design, przykład znajduje się na stronie 31.

Uchwyt bramy powinien nie tylko ładnie wyglądać,
lecz również dobrze „pasować” do ręki



Wszystko pod kontrolą

Sterowane ręcznie czy automatycznie - bramy segmentowe Hörmann otwierają się lekko i bezpiecznie

Wybierając uchwyty do bram, zaprojektowane przez designerów i ekspertów ds. bezpieczeństwa, otrzymasz jakość, jakiej nie oferuje nikt inny w tej formie. Wybierz swój ulubiony uchwyt spośród siedmiu pięknych wariantów - dopasowany do bramy i wejścia do Twojego domu oraz zamów go oddzielnie przy składaniu zamówienia na bramę. Twój autoryzowany przedstawiciel firmy Hörmann chętnie go zamontuje.

Piękny uchwyt nadaje bramie szczególnego charakteru. Wybierz swój ulubiony uchwyt



Tworzywo sztuczne, kolor czarny



Odlew aluminiowy, kolor biały
(na bazie RAL 9016)



Odlew aluminiowy, kolor srebrny



Odlew aluminiowy, mosiądz



Stal szlachetna szczotkowana



Stal szlachetna polerowana



Odlew aluminiowy, kolor brąz

Zlicowaną wkładkę patentową można zintegrować z centralnym systemem zamykania domu.

Automatyczne i ręczne segmentowe bramy garażowe Hörmann zapewniają większe bezpieczeństwo i lepszą ochronę przeciwwłamaniową



Do garaży bez drugiego wejścia oferujemy opcjonalnie dwie możliwości awaryjnego otwierania automatycznej bramy od zewnątrz (np. w razie awarii zasilania).

Do automatycznych bram segmentowych, które nie mają mieć uchwytu, zalecamy zamek do rozryglowania awaryjnego (zdjęcie u góry) z okrągłą wkładką patentową. (brak możliwości zintegrowania z centralnym systemem zamykania domu).

Możesz się też zdecydować na jeden z siedmiu przedstawionych uchwytów wyposażonych w zamek. (możliwość zintegrowania z centralnym systemem zamykania domu).



Ryglowanie zapadkowe zapewnia większą ochronę przeciwwłamaniową w bramach segmentowych uruchamianych ręcznie

W tym systemie ryglowania (zdjęcie u góry) stabilna tarcza zapadkowa samoczynnie blokuje się na masywnym trzpieniu. W ten sposób brama jest zaryglowana i zabezpieczona przed włamaniem.

RADA: Ocieplane drzwi boczne są wypełnione pianką poliuretanową i dostępne z wykończeniem Woodgrain, Silkgrain®, Micrograin® lub Decograin® dopasowanym do powierzchni bramy.



Odpowiedni dodatek

Drzwi boczne do bram

Dom po prostu jest piękny, gdy wszystkie elementy tworzą architektoniczną kompozycję. Dlatego w firmie Hörmann do każdej bramy garażowej dostarczamy takie same drzwi boczne. Jako perfekcyjne uzupełnienie bramy segmentowej Hörmann.

Do każdej bramy takie same drzwi

Ościeżnica blokowa

Ościeżnica kąтова



Stalowe drzwi boczne dostarczamy w 3 wariantach

Typ profilu 1
(wąska rama skrzydła)
z aluminiową ościeżnicą
blokową

W zależności od wysokości drzwi klamka umieszczona jest na wysokości od 934 do 1268 mm od poziomu gotowej posadzki (OFF). Zalecane do montażu za otworem, otwierane do wewnątrz.

Typ profilu 2
(szeroka rama skrzydła)
z aluminiową ościeżnicą
blokową

Stała wysokość mocowania klamki 1050 mm od OFF. Do montażu za otworem lub w otworze, otwierana do wewnątrz lub na zewnątrz. Drzwi kasetonowe montowane tylko za otworem.

Typ profilu 3
(wąska rama skrzydła)
z aluminiową ościeżnicą
kątową

W zależności od wysokości drzwi klamka umieszczona jest na wysokości od 934 do 1268 mm od poziomu gotowej posadzki (OFF), montaż przed otworem. Ościeżnica kąтова jest dostępna także do profili typu 1 i 2, do montażu za otworem.

Rama płyty drzwiowej oraz rama maskująca w drzwiach bocznych składają się z profili aluminiowych odpornych na działanie warunków pogodowych (głębokość montażowa 60 mm) i są uszczelnione na całym obwodzie.

Rodzaje powierzchni drzwi stalowych
Woodgrain, Silkgrain®, Micrograin®, Decograin®



Rodzaje drewna
świerk skandynawski,
świerk kanadyjski



Komplet klamek

Standardowo obustronnie klamki z tworzywa sztucznego lub na życzenie klamka z gałką. Dostarczane we wszystkich wariantach materiałowych, dobrane do okuć bramy. Patrz strona 49.

Przeciwwłamaniowe ryglowanie 3-punktowe

Wyposażenie specjalne do profilu typ 2 z zapadką, rygłem, 2 hakami zamykającymi i okrągłym szyldem przeciwwłamaniowym kl. 2 według DIN V EN V 1627-1630.

Drzwi boczne Hörmann są gotowe do montażu, dostarczane z zamkiem wpuszczanym z wkładką patentową, kompletem zaokrąglonych klamek z okrągłym szyldem, a w modelach z ościeżnicą blokową – z zawiasami regulowanymi w 3 płaszczyznach.



Takie same wykończenie powierzchni ramy, ościeżnicy i skrzydła w drzwiach bocznych decograin® z ościeżnicą blokową lub kątową daje harmonijny obraz całości.

RADA: Dzięki drzwiom wbudowanym w bramie masz wygodny dostęp do wszystkich sprzętów przechowywanych w garażu: narzędzi ogrodniczych, rowerów...



Coś bardzo praktycznego do życia codziennego

Drzwi przejściowe bez wystającego progu

Czasem mała rzecz daje wymierne korzyści: na przykład możliwość wyprowadzenia rowerów z garażu bez konieczności otwierania całej bramy. Szybko docenisz wygodę posiadania drzwi przejściowych. Szczególnie, gdy takie drzwi nie będą miały wystającego progu. Jedyne w swoim rodzaju rozwiązanie, tylko w firmie Hörmann!

Drzwi w bramie bez wystającego progu ułatwiają wejście do garażu.
Do bram o maks. szerokości 4000 mm.



Drzwi w bramie otwierają się z reguły na zewnątrz i są umieszczone centralnie. W bramach o szerokości ponad 3500 mm (kasetony M ponad 3000 mm) istnieje możliwość, a nawet konieczność decentralnego umieszczenia drzwi.



Drzwi w bramie o powierzchni Decograin® mają ramę lakierowaną na życzenie w kolorze dopasowanym do wzoru dekoracyjnego.

**Tylko w produktach
Hörmann**



Teraz z płaskim progiem ze stali nierdzewnej, wysokim na jedynie 10 mm po środku i 5 mm na krawędziach. Zmniejsza ryzyko potknięcia i ułatwia przejazd urządzeń na kółkach.

Aluminiowa rama drzwi jest standardowo eloksalowana w kolorze naturalnym, opcjonalnie dostępna także w kolorze drzwi.

Aluminiowa rama drzwiowa jest standardowo eloksalowana w kolorze naturalnym. Obszar ramy oraz cała płyta drzwiowa posiada zabezpieczenie przed przytraśnięciem dłoni. Górny segment bramy jest na całej szerokości, także w obszarze drzwi zaopatrzonej w uszczelkę nadproża.

Okucia: górny samozamykacz, zamek wpuszczany z wkładką patentową, komplet klamek (wygiętych i spłaszczonych) z rozetami.

Oprócz standardowego górnego samozamykacza bez możliwości blokowania drzwi dostępny jest także na życzenie samozamykacz z blokadą. Takie rozwiązanie ułatwia pokonanie przejścia na przykład z rowerem, jest też szczególnie wygodne dla dzieci.

Uwaga: aby dodatkowo zwiększyć bezpieczeństwo Twojej bramy z wbudowanymi drzwiami bez wystającego progu, zalecamy montaż opcjonalnej fotokomórki wyprzedzającej VL2.



Ręcznie uruchamiane bramy z wbudowanymi drzwiami nie mają zewnętrznego uchwytu. Bramy te są ryglowane od wewnątrz.



W bramach z wbudowanymi drzwiami szczególnie ważne jest wykonanie dokładnego pomiaru i fachowego montażu przez autoryzowanego sprzedawcę firmy Hörmann.

Do 50% szybsze otwieranie bram
wyposażonych w napęd SupraMatic.



Niezawodne, bezpieczne, nie wymagają konserwacji

ProMatic i SupraMatic - wysokiej jakości napędy do bram garażowych

Technologia napędów Hörmann mocowanych na prowadnicy stanowi opatentowany system, który oferuje same zalety: brama garażowa pracuje niezawodnie, cicho i nie wymaga konserwacji. Przeciwwłamaniowe automatyczne ryglowanie zapewnia ochronę przed dostępem niepowołanych osób.

Warianty napędów

Napędy ProMatic



Niedrogie produkty Hörmann.
Prędkość otwierania: maks. 14 cm/s.

ProMatic

do bram o maks. szerokości 5 000 mm
(maks. powierzchnia płyty bramy 10 m²)
Siła maksymalna: 650 N

ProMatic P

do bram o maks. szerokości 5 500 mm
Siła maksymalna: 750 N

ProMatic Akku

Do garaży bez przyłącza energetycznego
i bram o maks. szerokości 3 000 mm
(maks. powierzchnia płyty bramy 8 m²)
Siła maksymalna: 400 N



Opcjonalny moduł solarowy zapewnia
doładowywanie akumulatora.

Napędy SupraMatic



**Wyjątkowo szybki napęd z wieloma
funkcjami dodatkowymi.**
Prędkość otwierania: maks. 22 cm/s.

- Oddzielnie sterowane oświetlenie halogenowe
- Dodatkowa wysokość otwarcia bramy umożliwiająca wentylację garażu

SupraMatic E

do bram o maks. szerokości 5 500 mm
Siła maksymalna: 800 N

SupraMatic P

Fotokomórka w standardzie
do bram o maks. szerokości 5 500 mm
ciężkich bram drewnianych i bram
z wbudowanymi drzwiami.
Siła maksymalna: 1000 N

SupraMatic P io

w komplecie z fotokomórką
Dane techniczne takie same jak
SupraMatic P, dodatkowo kompatybilne
z io-homecontrol®.

SupraMatic H

Do garaży zbiorczych i podziemnych
- skorzystaj z porady autoryzowanego
przedstawiciela firmy Hörmann.

SupraMatic HD

Do bram LPU 40 XXL,
siła maksymalna: 1200 N

Technika napędu

- Częstotliwość radiowa 868,3 MHz zapewnia stabilny zasięg
- Czteroprzyciskowy nadajnik w formacie mini z bezpiecznym kodem, który zapewnia ponad 1 bilion możliwości kodowania
- Zintegrowany odbiornik
- Niezawodny układ automatycznego odłączania, zatrzymuje bramę natychmiast po napotkaniu przeszkody
- Funkcja łagodnego rozruchu i zatrzymania oszczędza bramę i napęd
- Opatentowany pas zębaty, nie wymaga konserwacji
- Rozryglowanie awaryjne od wewnątrz
- Łatwy montaż: wszystko precyzyjnie wstępnie zmontowane



Automatyczne bramy segmentowe Hörmann są dla Państwa bezpieczeństwa badane i certyfikowane przez TÜV według wytycznych TTZ w zakresie »Odporności bram garażowych na włamanie«.



* Szczegółowe warunki gwarancji dostępne są na stronie www.hormann.pl

Nowoczesny nadajnik HSD 2 charakteryzuje się wysokiej jakości obudową z metalu i ekskluzywnym wyglądem, wyróżnionym nagrodą **reddot design award**. Do zawieszenia z kółkiem na klucze.

**Tylko w produktach
Hörmann**

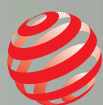

reddot design award
winner 2007



Wyjątkowe akcesoria

Zawsze pod ręką

W firmie Hörmann dostaniesz inteligentne akcesoria w bogatym wyborze - wszystko, co jest potrzebne do otwierania i zamykania bramy. Do zawieszenia z kółkiem na klucze, do samochodu - urządzenia, które zapewnią Ci komfort bycia mobilnym.

Komfortowe akcesoria



W firmie Hörmann wszystko jest kompatybilne. Jeden pilot służy do obsługi nie tylko bramy garażowej, lecz także na przykład bramy wjazdowej wyposażonej w napęd Hörmann.



Mini-nadajnik HSM4
na 4 funkcje



Mikro-nadajnik HSE 2
na 2 funkcje, w komplecie
z kółkiem na klucze



Nadajnik HSP 4 **// NOWOŚĆ**
z blokadą przycisków, na cztery
funkcje, w kompl. z kółkiem na
klucze



Nadajnik HS 4
na 4 funkcje



Nadajnik HS 1
na jedną funkcję



HSD 2-A
kolor aluminium
z blokadą klawiszy,
na 2 funkcje



HSD 2-C
chromowany z połyskiem
z blokadą klawiszy,
na 2 funkcje



W samochodzie jest zawsze pod ręką, chowany w miejscu zapalniczki. Korzystna alternatywa w stosunku do systemu zdalnego sterowania wybudowanego w samochodzie.



Nadajnik HSZ 1
na jedną funkcję



Nadajnik HSZ 2
na 2 funkcje

Zapytaj swojego autoryzowanego przedstawiciela o **zestaw radiowy HF22**, składający się z HSZ 2 i odbiornika HET 2 (przeznaczony także do produktów innych producentów i napędów bez częstotliwości radiowej 868,3 MHz).

Sprawdzona technika Hörmann

- Zabezpieczenie przed nieuprawnionym dostępem poprzez bilion możliwości kodowania radiowego
- Stabilny zasięg zapewnia częstotliwość radiowa 868,3 MHz
- Kompatybilny z homelink (wersja 7)
- Odporny na uderzenia dzięki na stałe wbudowanej antenie
- Uproszczone kopiowanie kodu z jednego pilota do drugiego



Nadajniki kompatybilne z io-homecontrol®

Nadajnik HSH io
Na wyświetlaczu komfortowego pilota możesz odczytywać wszystkie polecenia, operacje i każdorazowy status wszystkich produktów podłączonych do systemu io-homecontrol®.

Nadajnik HSM 4 io
4-przyciskowy nadajnik w formacie mini może obsługiwać maks. 2 urządzenia. Świejące diody statusu wskazują, czy brama jest otwarta czy zamknięta.



RADA: Bezpieczeństwo urządzeń, z których korzystamy na co dzień, szczególnie doceniają rodzice małych dzieci. Fotokomórka zainstalowana w otworze garażu zatrzyma bramę natychmiast po rozpoznaniu przeszkody. Jest to prosta dodatkowa ochrona, która niewiele kosztuje.



Zaawansowana technologia zapewnia bezpieczeństwo

Przemyślane rozwiązania do Twojego domu

Firma Hörmann nieprzerwanie opracowuje inteligentne i indywidualne rozwiązania zapewniające komfort i bezpieczeństwo w codziennym życiu. Możesz polegać na urządzeniach, które wykorzystują najnowocześniejszą technologię. Na przykład czytniki linii papilarnych - wystarczy odcisk Twojego palca, żeby bezpiecznie i komfortowo otworzyć bramę garażową.

Stacjonarne akcesoria zwiększające komfort i bezpieczeństwo

Sterownik radiowo-kodowy z podświetlaną klawiaturą

Sterownik radiowo-kodowy firmy Hörmann jest dostępny w dwóch wersjach. Łatwy do zainstalowania, gdyż nie wymaga okablowania. Wpisany kod cyfrowy jest transmitowany drogą radiową.

Niedrogi FCT 3b na trzy funkcje, wyposażony dla ochrony w zamykaną klapkę.

Komfortowy FCT 10b na dziesięć funkcji, ma klawiaturę foliową odporną na działanie warunków pogodowych.

Sterownik kodowy z podświetlaną klawiaturą

W CTR 1b (na 1 funkcję) wystarczy po prostu wpisać swój osobisty kod cyfrowy. CTR 3b pełni trzy takie same funkcje.

Sterownik kodowy

CTR 1d/CTR 3d (taki sam jak FCT 3b) z klapką ochronną, bez podświetlenia klawiszy, na jedną/trzy funkcje.

CTV 1/CTV 3

(brak zdjęcia) klawiatura zabezpieczona przed wandalizmem, takie same funkcje jak CTR 1b/CTR 3b.

Transponder

na jedną funkcję
Wystarczy zbliżyć do sterownika zakodowany klucz transpondera na odległość ok. 2 cm. W komplecie dwa klucze, więcej kluczy na życzenie.
Komfortowy TTR 100 może rozpoznawać do 100 kluczy, TTR 1000 - do 1000 kluczy.

Czytnik linii papilarnych Radiowy czytnik linii papilarnych

Wystarczy odcisk Twojego palca, żeby bezpiecznie i wygodnie otworzyć bramę garażową. Druga funkcja służy do sterowania np. drugą bramą garażową, bramą wjazdową lub drzwiami zewnętrznymi. Czytnik linii papilarnych jest dostępny w dwóch wersjach: jako FL 12 na 12 odcisków palców lub jako FL 100 na 100 odcisków.

Dostępny także jako radiowy czytnik linii papilarnych FFL 12 przeznaczony na maksymalnie 12 indywidualnych odcisków palców.



Sterownik radiowo-kodowy FCT 3b z klapką ochronną



Sterownik radiowo-kodowy FCT 10b



Sterownik kodowy CTR 1b/3b



Transponder TTR 100/1000



Czytnik linii papilarnych FL 12/FL 100



Radiowy czytnik linii papilarnych FFL 12 // NOWOŚĆ



ESU, ESA

Sterownik na klucz

W dwóch wersjach: na- lub podtynkowej, w komplecie z 3 kluczami.

STUP, STAP

Sterownik wewnętrzny z podświetlanym przyciskiem

Przy pomocy IT 1b otwierasz bramę za pomocą podświetlanego przycisku.

IT 1b

IT 3b do napędów SupraMatic oferuje ponadto możliwość oddzielnego sterowania oświetleniem napędu i odłączania napędu np. przed wyjazdem na urlop.

IT 3b

Wewnętrzny sterownik radiowy

Przy pomocy FIT 2 można obsługiwać dwa napędy lub funkcje napędu. Sterowanie odbywa się za pomocą przycisków „impulsowych” lub podłączonych opcjonalnie sterowników na klucz, które można wyłączać na FIT 2 np. przed wyjazdem na urlop.

FIT 2

Fotokomórka

W bramach automatycznych fotokomórka jest po prostu niezbędna. Montaż odbywa się bardzo szybko, a bezpieczeństwo użytkownika bramy jest nieporównywalnie większe - po całkiem przystępnej cenie.

EL 101



Korzystamy z najnowszych osiągnięć techniki

Zapewniamy komfort obsługi i najwyższe bezpieczeństwo

Kwestia bezpieczeństwa użytkowników bram garażowych od zawsze zajmuje najwyższą pozycję na liście priorytetów firmy Hörmann. Tutaj standardem są nowatorskie rozwiązania. Dowodem są liczne patenty firmy Hörmann. To gwarantuje Tobie i członkom Twojej rodziny bezpieczeństwo na co dzień.

Parametry bezpieczeństwa zgodnie z normą europejską PN EN 13241-1



Mechanizm sprężyn naciągowych z systemem „sprężyna w sprężynie”

W bramach segmentowych firmy Hörmann podwójne sprężyny naciągowe i podwójne stalowe liny z drutu z każdej strony zabezpieczają płytę bramy przed opadnięciem. Opatentowany system „sprężyna w sprężynie” zabezpiecza przed wypadnięciem sprężyny, co eliminuje ryzyko skaleczenia.

Bramy segmentowe o szerokości do 3000 mm i wysokości 2625 mm są standardowo wyposażone w sprawdzony mechanizm sprężyn naciągowych.

Patent firmy Hörmann



Mechanizm sprężyn skrętnych ze zintegrowanym zabezpieczeniem przed pęknięciem sprężyny

Bramy segmentowe wyposażone obustronnie w mechanizm sprężyn skrętnych posiadają opatentowane zabezpieczenie przed pęknięciem sprężyny. W razie ewentualnego pęknięcia sprężyny zabezpieczenie natychmiast zatrzymuje bramę i płyta nie opada. Większe bramy oraz bramy z wbudowanymi drzwiami przejściowymi lub bramy z wypełnieniem z drewna litego są dostępne z mechanizmem sprężyn skrętnych.

Patent firmy Hörmann



Zabezpieczone prowadzenie bramy w bezpiecznych szynach bieżnych

Regulowane i opatentowane rolki bieżne, stabilne wsporniki rolkowe i bezpieczne prowadnice uniemożliwiają wypadnięcie płyty bramy, która jest bezpiecznie odstawiana pod stropem.

Patent firmy Hörmann



Zabezpieczenie przed przytraśnięciem po wewnętrznej i zewnętrznej stronie płyty oraz na zawiasach

Niepowtarzalny kształt segmentów bramy eliminuje ryzyko zgniecenia palców, zarówno między segmentami, jak i w zawiasach. Takie zabezpieczenie oferuje tylko firma Hörmann.

Patent firmy Hörmann



Zabezpieczenie przed przytraśnięciem na ościeżnicach bocznych

W bramach firmy Hörmann ościeżnice są całkowicie zamknięte od dołu do góry. Przytraśnięcie dłoni między płytą bramy a ościeżnicą jest po prostu niemożliwe!

Zabezpieczenie przed opadnięciem

Zabezpieczenie przed przytraśnięciem

Bramy segmentowe firmy

Hörmann, zarówno te obsługiwane

ręcznie jaki i wyposażone

w napęd, są kontrolowane

i certyfikowane zgodnie

z wysokimi wymogami normy

europejskiej PN EN 13241-1. Już

bardziej bezpiecznie być nie może.

Sprawdź: porównanie się opłaca!





Niezawodność przez 365 dni w roku

Potwierdzona badaniami i certyfikatami

Jakość marki w każdym szczególe - to stanowi różnicę i daje Ci poczucie bezpieczeństwa. Na pewno chcesz długo cieszyć się z Twojej nowej bramy. Dlatego bramy segmentowe Hörmann spełniają najsurowsze normy, z uwzględnieniem wszystkich parametrów.

Właściwości bram zgodnie z normą europejską PN EN 13241-1

Izolacja cieplna Izolacja akustyczna Szczelność Obciążenie wiatrowe



Istotne właściwości użytkowe bram garażowych firmy Hörmann są poddawane badaniom i certyfikowane. bok wymogów bezpieczeństwa stanowią one bardzo ważne kryterium przy wyborze bramy. Na przykład: izolacyjność cieplna i akustyczna, odporność na wpływ warunków pogodowych i odporność na obciążenia wiatrowe w przypadku garaży budowanych w regionach, w których często wieją silne wiatry.

Izolacja cieplna

bramy stalowe, ocieplane 42 / 20 mm segment	U = 1,00 W/m ² K
plyta bramy zamontowana brama ¹⁾	U = 1,36 W/m ² K
zamontowana brama ¹⁾	U = 1,80 W/m ² K

bramy stalowe, ocieplane 42 mm segment	U = 0,50 W/m ² K
plyta bramy zamontowana brama ¹⁾	U = 0,90 W/m ² K
zamontowana brama ¹⁾	U = 1,30 W/m ² K

bramy stalowe, nieocieplane plyta bramy zamontowana brama ¹⁾	U = 6,00 W/m ² K
zamontowana brama ¹⁾	U = 6,40 W/m ² K

bramy z wypełnieniem z drewna litego plyta bramy zamontowana brama ¹⁾	U = 2,50 W/m ² K
zamontowana brama ¹⁾	U = 2,90 W/m ² K

Izolacja akustyczna

bramy stalowe, nieocieplane	R = ca. 20 dB
bramy stalowe, ocieplane 42 /20 mm	R = ca. 21 dB
bramy stalowe, ocieplane 42 mm	R = ca. 22 dB

Szczelność

Powietrze	Bramy stalowe, nieocieplane	klasa 0*
	Bramy stalowe, ocieplane z przetłoczeniami (bez typu L)	klasa 2
	Bramy stalowe ocieplane z kasetonami i przetłoczeniami typu L	klasa 3
	Bramy z wypełnieniem z drewna litego	klasa 0*
Woda	Bramy stalowe, nieocieplane	klasa 0*
	Bramy stalowe, ocieplane	klasa 3**
	Bramy z wypełnieniem z drewna litego	klasa 0*

* Bramy ze szczelinami wentylacyjnymi, na zapytanie w klasach 2-3
** ciśnienie wody do 70 Pa

Obciążenie wiatrowe

Bramy stalowe, nieocieplane	klasa 2
Bramy stalowe, ocieplane 42 /20 mm	klasa 3
Bramy stalowe, ocieplane 42 mm	klasa 3
Bramy z wypełnieniem z drewna litego	klasa 3

Wyższe klasy obciążenia wiatrowego na zapytanie

¹⁾ Wartość współczynnika U dotyczy zamontowanych bram o powierzchni 10 m² bez przeszklania



Czterostronne uszczelki, uszczelki środkowe

Firma Hörmann stosuje w swoich produktach tylko uszczelki trwale elastyczne i odporne na działanie warunków pogodowych.

Bramy ocieplane mają między segmentami dodatkowe uszczelki wysokiej jakości.



Uszczelka podłogowa

Uszczelka podłogowa w kształcie dużego profilu węzowego wyrównuje także mniejsze nierówności podłoża.



Zgłoszone do opatentowania

Tylko w produktach Hörmann

Optymalna długotrwała ochrona

Stopa ościeżnicy wykonana z tworzywa sztucznego przez cały czas chroni Twoją bramę przed ewentualnymi uszkodzeniami spowodowanymi rdzą - właśnie także w nowo budowanych garażach. W odróżnieniu do konkurencyjnych rozwiązań zabezpieczenie jest skuteczne mimo utrzymującej się długo wilgoci. Stopa ościeżnicy całkowicie zakrywa ościeżnicę w miejscu narażonym na powstawanie rdzy, to gwarantuje jej skuteczną i długotrwałą ochronę. Stopa ościeżnicy nie należy do wyposażenia bramy LPU 40 XXL i bramy aluminiowej.

Koniec z rdzą wywołaną przez:

- agresywnie działający jastrych
- odkwaszanie płytek
- wodę zawierającą sól do posypywania dróg



Segmentowe bramy garażowe

Wymiary i dane montażowe

Zakres wielkości, wszystkie typy bram (szerokości i wysokości pośrednie dostępne na zapytanie)

Wymiary w mm

Wysokość bramy Wymiar zamówieniowy Wymiar wzorcowy (RM)	Norm = Dostarczane wymiary znormowane zależą od typu i wzoru bramy															
	2250	2375	2500	2625	2750	3000	3250	3500	3750	4000	4250	4500	4750	5000	5250	5500**
3000						Norm										
2875																
2750			Norm		Norm											
2625																
2500			Norm		Norm	Norm										
2375			Norm		Norm	Norm										
2250		Norm	Norm		Norm	Norm	Norm	Norm	Norm	Norm	Norm	Norm	Norm	Norm	Norm	Norm
2125	Norm	Norm	Norm	Norm	Norm	Norm	Norm	Norm	Norm	Norm	Norm	Norm	Norm	Norm	Norm	Norm
2000	Norm	Norm	Norm		Norm	Norm	Norm	Norm	Norm	Norm	Norm	Norm	Norm	Norm	Norm	Norm
1875	Norm	Norm	Norm													

Szerokość bramy Wymiar zamówieniowy Wymiar ościeżnicy w świetle (LZ)

Wymiar wewnętrzny garażu (min.) szerokość	2430	2555	2680	2805	2930	3180	3430	3680	3930	4180	4430	4680	4930	5180	5430	5680
---	------	------	------	------	------	------	------	------	------	------	------	------	------	------	------	------

Wysokość bramy Wymiar zamówieniowy Wymiar wzorcowy (RM)	Prowadzenie Z		Prowadzenie N		Prowadzenie L	
	(min.) wys. stropu	Wysokość przejazdu w świetle	(min.) wys. stropu	Wysokość przejazdu w świetle	(min.) wys. stropu	Wysokość przejazdu w świetle*
Automatyczne bramy garażowe						
3000			3210	3000	3115	2970
2875			3085	2875	2990	2845
2750			2960	2750	2865	2720
2625	2740	2595	2835	2625	2740	2595
2500	2615	2470	2710	2500	2615	2470
2375	2490	2345	2585	2375	2490	2345
2250	2365	2220	2460	2250	2365	2220
2125	2240	2095	2335	2125	2240	2095
2000	2115	1970	2210	2000	2115	1970
1875	1990	1845	2085	1875	1990	1845
Bramy obsługiwane ręcznie						
3000			3210	2950	3100	2900
2875			3085	2825	2975	2775
2750			2960	2700	2850	2650
2625	2725	2545	2835	2575	2725	2525
2500	2600	2420	2710	2450	2600	2400
2375	2475	2295	2585	2325	2475	2275
2250	2350	2170	2460	2200	2350	2150
2125	2225	2045	2335	2075	2225	2025
2000	2100	1920	2210	1950	2100	1900
1875	1975	1795	2085	1825	1975	1775

* W bramach o szerokości powyżej 3010 mm wymiar przejazdu w świetle zmniejsza się o 50 mm.

** LPU 40
Wzory bram z przetłoczeniami M i L z powierzchnią silkgrain jako bramy segmentowe XXL.

Bramy drewniane we wszystkich wymiarach są zasadniczo dostarczane z mechanizmem sprężyn skrętnych.

Wymiary renowacyjne *

Wysokość bramy Wymiar zamówieniowy Wymiar wzorcowy (RM)	Norm = Dostarczane wymiary znormowane zależą od typu i wzoru bramy				Wysokość bramy Wymiar zamówieniowy Wymiar wzorcowy (RM)	Prowadzenie Z	
						(min.) wys. stropu	Wysokość przejazdu w świetle
2205		Norm	Norm		2205	2320	2175
2080	Norm	Norm	Norm	Norm	2080	2195	2050
1955	Norm	Norm	Norm		1955	2070	1925
	2190	2315	2440	2940	Bramy obsługiwane ręcznie		
	Szerokość bramy Wymiar zamówieniowy Wymiar ościeżnicy w świetle (LZ)				2205	2305	2125
					2080	2180	2000
					1955	2055	1875
Wymiar wewnętrzny garażu (min.) szerokość	2370	2495	2620	3120			

* Wszystkie typy bram z wyjątkiem: LPU z kasetonami L i C w strukturze Woodgrain, z kasetonami S w strukturze Decograin® i LTH.

Segmentowe bramy garażowe

Wymiary i dane montażowe

Zakres wymiarów, bramy LPU 40 XXL (szerokości i wysokości pośrednie dostępne na zapytanie)

Wysokość bramy Wymiar zamówieniowy Wymiar wzorcowy (RM)		
2250	Norm	Norm
2125	Norm	Norm
2000	Norm	Norm
	6000	6500
	Szerokość bramy	
	Wymiar zamówieniowy (LZ)	
Wymiar wewnętrzny garażu (min.) szerokość	6250	6750

Wysokość bramy Wymiar zamówieniowy Wymiar wzorcowy (RM)	Prowadzenie N		Prowadzenie L	
	(min.) wys. stropu	Wysokość prze- jazdu w świetle	(min.) wys. stropu	Wysokość prze- jazdu w świetle
Automatyczne bramy garażowe				
2250	2640	2250	2510	2200
2125	2515	2125	2385	2075
2000	2390	2000	2260	1950
Bramy obsługiwane ręcznie				
2250	2640	2250	2550	2200
2125	2515	2125	2375	2075
2000	2390	2000	2200	1950

Warianty prowadzenia

Prowadzenie z mechanizmem sprężyn naciągowych (Z)
(brak możliwości zastosowania do bram segmentowych LPU 40 XXL)

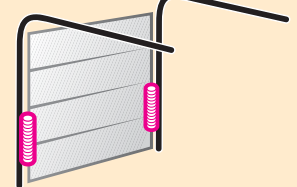

Prowadzenie normalne (N)
z mechanizmem sprężyn skrętnych

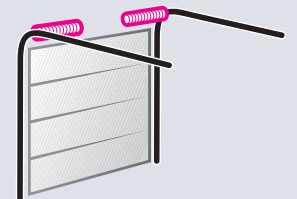

Prowadzenie dla niskiego nadproża (L) z mechanizmem sprężyn skrętnych

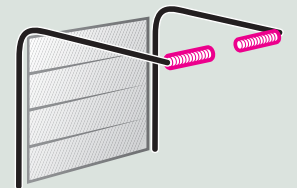

Więcej informacji na temat tego i innych wariantów prowadzeń znajdziesz w danych montażowych lub uzyskasz od autoryzowanego sprzedawcy firmy Hörmann.

Segmentowe bramy garażowe

Wymiary i dane montażowe

Rodzaje prowadzeń i wymiary zabudowy, wszystkie typy bram

Wymiary w mm

Automatyczne bramy garażowe Całkowita długość napędu przy	Prowadzenie Z Dla bram z mechanizmem sprężyn naciągowych	Prowadzenie N Dla bram z mechanizmem sprężyn skrętnych	Prowadzenie L Dla bram z mechanizmem sprężyn skrętnych
maks. wysokości bramy 2125 (szyna K)	3200		3200
maks. wysokości bramy 2250 (szyna K)		3200	
maks. wysokości bramy 2375 (szyna M)	3450		3450
maks. wysokości bramy 2500 (szyna M)		3450	
maks. wysokości bramy 3000 (szyna L)	4125	4125	4125
Bramy obsługiwane ręcznie Wymagana głębokość garażu	RM + 510	RM + 510	RM + 750

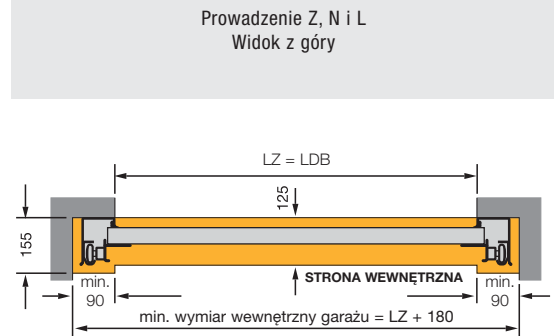

Prowadzenie Z

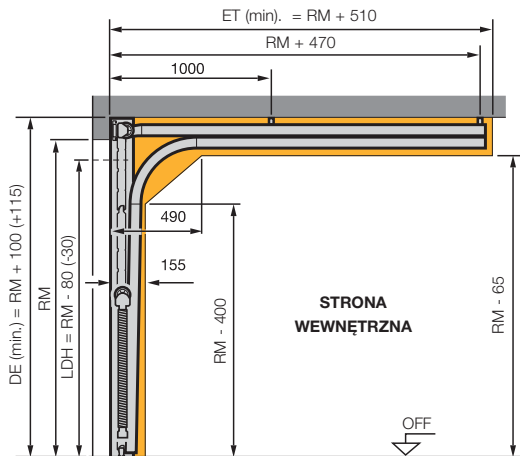

Prowadzenie N

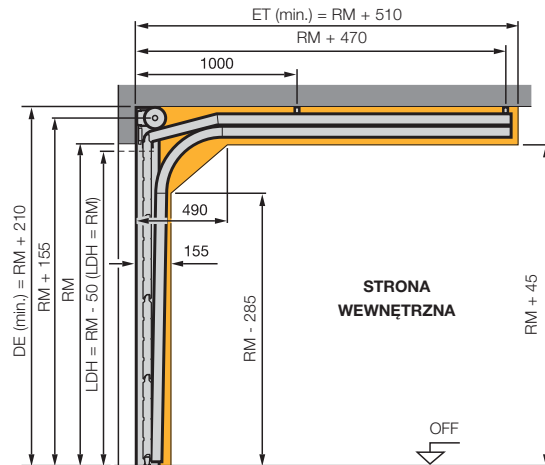

Prowadzenie L

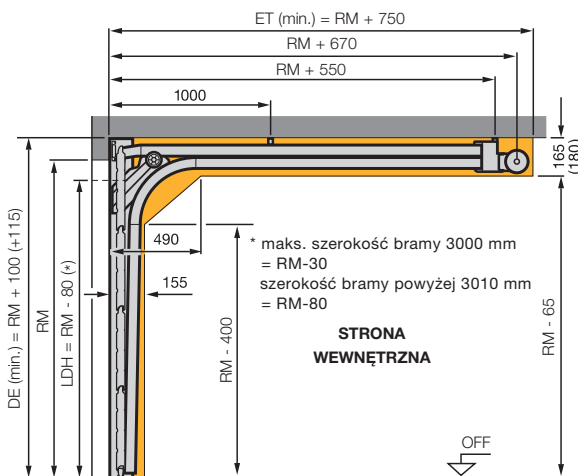

Prowadzenie H

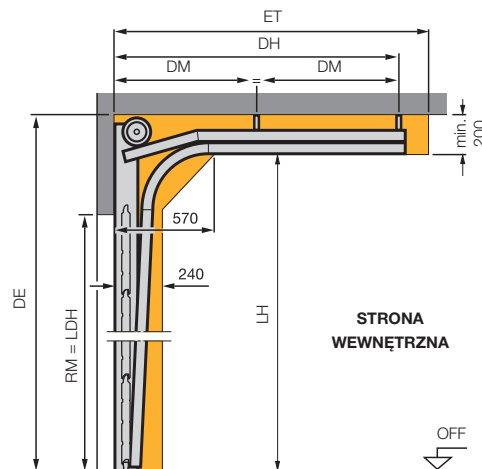

Wymiary w nawiasach dotyczą bramy z napędem

Jeśli jesteś zainteresowany tego typu prowadzeniem (dla bram z podwyższonym nadprożem), prosimy o kontakt z autoryzowanym sprzedawcą firmy Hörmann.

Pozostałe informacje znajdziesz w danych montażowych.

Segmentowe bramy garażowe

Wymiary i dane montażowe

Warianty prowadzenia i wymiary montażowe bram LPU 40 XXL			Wymiary w mm	
Automatyczne bramy garażowe Całkowita długość napędu przy	Prowadzenie N Dla bram z mechanizmem sprężyn skrętnych	Prowadzenie L Dla bram z mechanizmem sprężyn skrętnych	<p>Prowadzenie N i L Widok z góry</p>	
	maks. wysokość bramy 2125 (szyna K)	3200		
	maks. wysokość bramy 2125 (szyna M)			3450
	maks. wysokość bramy 2250 (szyna M)	3450		
	maks. wysokość bramy 2250 (szyna L)			4125
Bramy obsługiwane ręcznie Wymagana głębokość garażu	RM +440	RM +990		

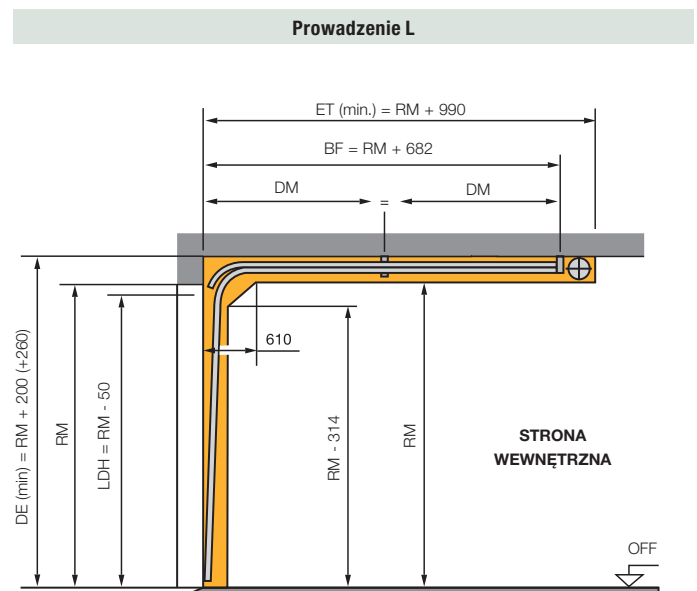
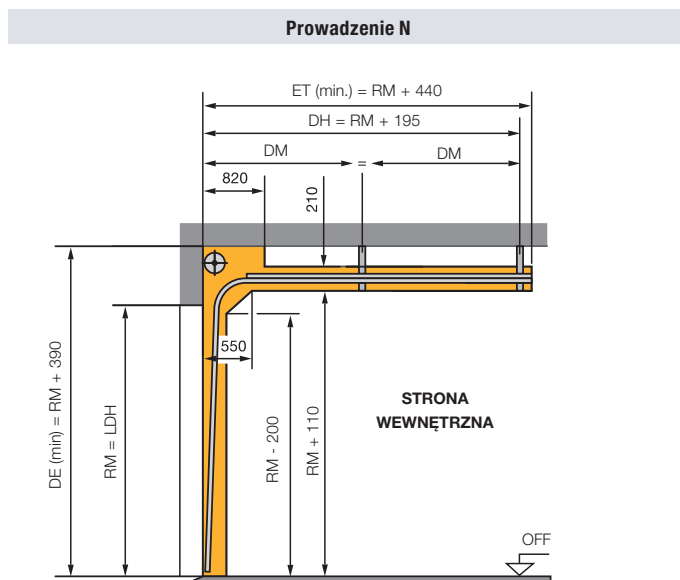

Legenda

BF	mocowanie wału sprężyny
BW	mocowanie podpory wału
ET	głębokość zabudowy
DE	wysokość stropu
DH	kotwa stropowa tylna
DM	kotwa stropowa środkowa
DA	odległość od stropu
GM	wymiar wewnętrzny garażu
H	minimalna wysokość nadproża
LDB	szerokość przejazdu w świetle
LDH	wysokość przejazdu w świetle
LH	wysokość prowadnicy
LZ	wymiar ościeżnicy w świetle (wymiar zamówieniowy)
RM	wysokość wzorcowa (wymiar zamówieniowy)
WE	odległość wału od nadproża

Uwaga

Przed zamontowaniem bramy segmentowej należy wykończyć otwór w ścianie i posadzkę garażu. W miejscu przeznaczonym na instalację bramy nie mogą się znajdować przewody zasilające, nagrzewnice nadmuchowe itp. urządzenia.

Wskazówka:
więcej informacji znajduje się w danych montażowych.

Garażowe bramy segmentowe LPU 40 z wbudowanymi drzwiami

Drzwi w bramie bez wystającego progu

Wymiary i dane montażowe

Zakres wymiarów drzwi przejściowych z przetłoczeniami i kasetonami M

Wymiary w mm

Wysokość bramy Wymiar zamówieniowy Wymiar wzorcowy (RM)									Segmety		Wysokość przejścia drzwi w bramie		Wysokość klamki od OFF
									Ilość	Wys.	Przetłoczenia	Kasetony M	
3000									6	500	1955	1955	831
2875	1,2	2	2	2	2	2			6	479	1871	1871	799
2750									5	550	2155	2155	906
2625	1,2	2	2	2	2	2			5	525	2055	2055	868
2500									5	500	1955	1955	831
2375									5	475	1855	1855	793
2250									4	562	2123	2203	924
2205									4	550	2075	2155	906
2125									4	531	1999	2079	877
2080									4	520	1955	2035	861
2000									4	500	1875	1955	831
1955									4	488	1827	1907	813
1875	1	1	1	1	1	1	1	1	4	468	1747	-	782
<p>2250 2375 2500 2750 3000 3250 3500 3750 4000</p> <p>Szerokość bramy Wymiar zamówieniowy Wymiar ościeżnicy w świetle (LZ)</p>													

- 1 niemożliwe w bramach z przetłoczeniami z górną ramą aluminiową
 - 1 niemożliwe w wersji wykonania z kasetonami
- Wykonanie drzwi w bramie nie jest możliwe także w bramach kasetonowych w zakresie wymiarów od 2980 do 3100 mm szerokości bramy (LZ) i od 3700 do 3850 mm szerokości bramy (LZ).
- 2 niemożliwe dla Decograin® i Micrograin®

Prowadzenie N

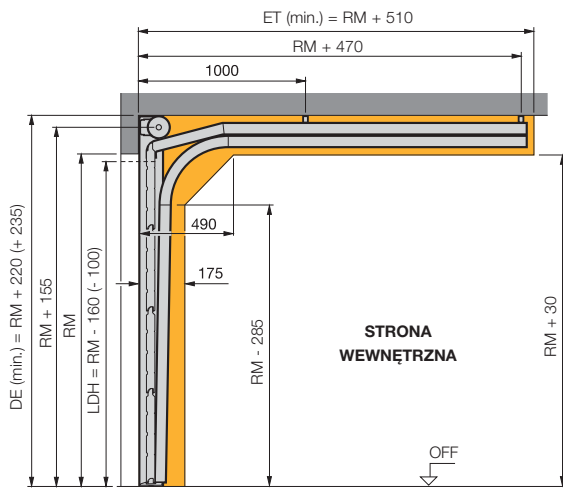

Prowadzenie L

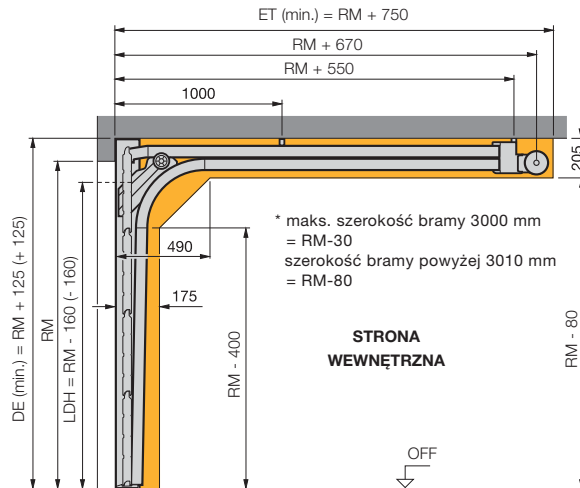

Prowadzenie N i L (widok z góry)

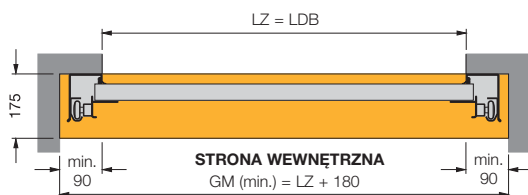

Uwaga

Wysokość otworu nie może być mniejsza niż wymiar zamówieniowy bramy (RM), gdyż drzwi w bramie nie będą się otwierać.

Wymiary w nawiasach dotyczą bramy z napędem

Drzwi boczne ze stali i drewna

Segmentowe bramy garażowe

Wymiary i dane montażowe

Wymiary znormowane drzwi bocznych ze stali (wymiary specjalne na zapytanie) Wymiary w mm

Wymiary zamówieniowe	Wymiar gotowego otworu w świetle	Wysokość klamki od OFF		
		Typ profilu 1	Typ profilu 2	Typ profilu 3

Ościeżnica blokowa, montaż za otworem (wymiar zamówieniowy = wymiar zewnętrzny ramy)

Typ profilu 1 i 2 z przetłoczeniami, kasetonami S, M			
990 × 2058	855 - 875 × 1990 - 2000	955	1050
990 × 2183	855 - 875 × 2115 - 2125	1010	1050
1115 × 2058	980 - 1000 × 1990 - 2000	955	1050
1115 × 2183	980 - 1000 × 2115 - 2125	1010	1050

Ościeżnica blokowa, montaż w otworze (wymiar zamówieniowy = wymiar zewnętrzny ramy)

Typ profilu 2 z przetłoczeniami			
855 × 1990	875 × 2000		1050
855 × 2115	875 × 2125		1050
980 × 1990	1000 × 2000		1050
980 × 2115	1000 × 2125		1050

Ościeżnica kątowna, mocowanie wewnętrzne (wymiar zamówieniowy = wymiar otworu w murze)

Profil typ 1 z przetłoczeniami poziomymi, kasetonami S, M, profil typ 2 z przetłoczeniami poziomymi			
875 × 2000		955	1050
875 × 2125		1010	1050
1000 × 2000		955	1050
1000 × 2125		1010	1050

Ościeżnica kątowna, mocowanie zewnętrzne (wymiar zamówieniowy = wymiar otworu w murze)

Profil typ 2 z przetłoczeniami poziomymi, profil typ 3 z przetłoczeniami poziomymi, kasetonami S, M			
875 × 2000			1050
875 × 2125			1050
1000 × 2000			1050
1000 × 2125			1050

Wymiary znormowane drzwi bocznych z drewna (wymiary specjalne na zapytanie)

Montaż za otworem (wymiar zamówieniowy = wymiar zewnętrzny ramy)

z przetłoczeniami S, kasetonami V			
1005 × 2190	855 - 875 × 2115 - 2125		1050
1130 × 2190	980 - 1000 × 2115 - 2125		1050

z wzorem dekoracyjnym

1130 × 2190	980 - 1000 × 2115 - 2125		1050
-------------	--------------------------	--	------

Widok z góry

Drzwi boczne ze stali z aluminiową ościeżnicą blokową
Montaż za otworem, przykład Typ profilu 1

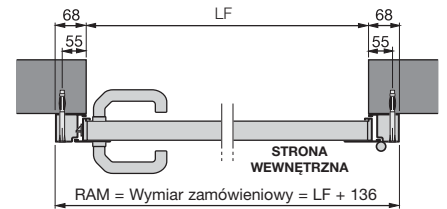

Drzwi boczne ze stali z aluminiową ościeżnicą blokową
Montaż w otworze, przykład Typ profilu 2

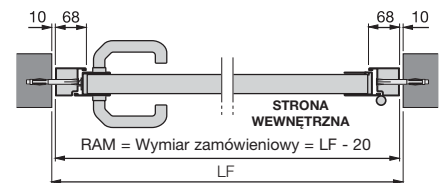

Drzwi boczne ze stali z aluminiową ościeżnicą kątowną
Przykład mocowania zewnętrznego
Typ profilu 3

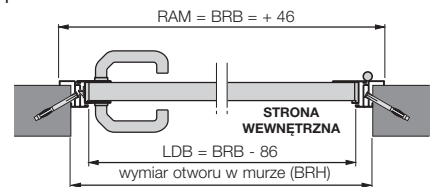

Drzwi boczne ze stali
Ościeżnica blokowa
Profil typ 2
Montaż za otworem

Drzwi boczne ze stali
Ościeżnica blokowa
Profil typ 2
Montaż w otworze

Drzwi boczne ze stali
Aluminiowa ościeżnica kątowna
Profil typ 2
Mocowanie zewnętrzne

Drzwi boczne z drewna
Montaż za otworem

Drzwi boczne z drewna
Montaż za otworem

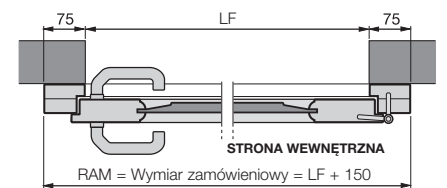

Wskazówka:
więcej informacji znajduje się
w danych montażowych

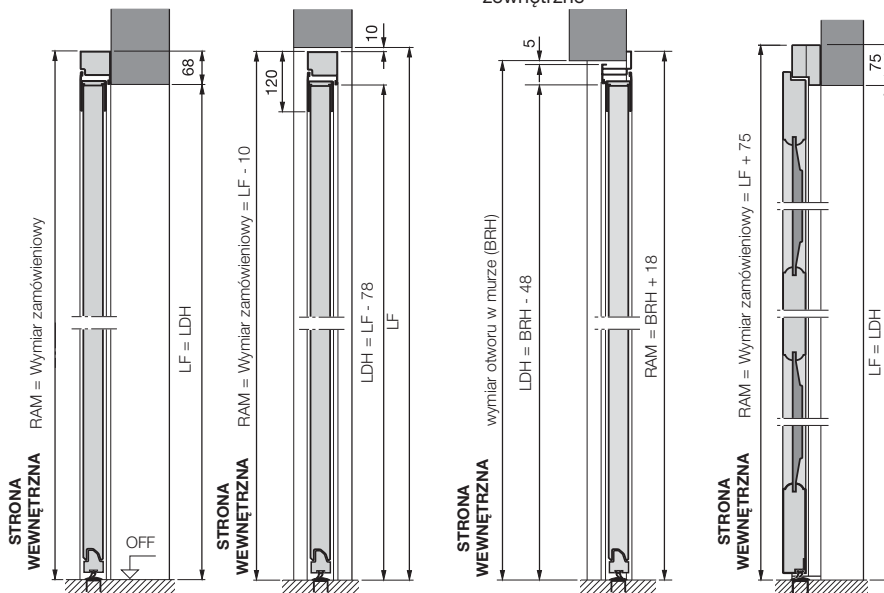



**Zobacz jakość, jaką gwarantuje
Hörmann**

Drzwi zewnętrzne

W zależności od potrzeb i wymagań wybierz pasujący model drzwi z naszej szerokiej oferty drzwi zewnętrznych.

Zadaszenia

Praktyczne uzupełnienie Twoich wymarzonych drzwi zewnętrznych.

Drzwi stalowe

Szybki montaż - solidne drzwi do wszystkich pomieszczeń w domu, od piwnicy aż po dach.

Ościeżnice

Wybierz z bogatej oferty ościeżnic do nowych, adaptowanych bądź remontowanych budynków.

Bramy garażowe

Dopasowane do indywidualnego stylu architektonicznego: bramy uchylne i segmentowe ze stali lub drewna.

Napędy do bram

Ciesz się komfortem: napędy Hörmann do bram garażowych i wjazdowych.



Hörmann i io-homecontrol®

Automatyka bezprzewodowa dla całego domu - większy komfort, bezpieczeństwo i oszczędność energii! Standardowy protokół radiowy uruchamiany tylko jednym pilotem umożliwia sterowanie i odczyt statusu w napędach Hörmann do bram wjazdowych i garażowych oraz urządzeniach techniki domowej kompatybilnych z io-homecontrol® innych producentów.

Szczegółowe informacje na temat io-homecontrol® znajdziesz w specjalistycznym prospekcie firmy Hörmann.



Hörmann: Jakość bez kompromisów



Hörmann KG Amshausen



Hörmann KG Antriebstechnik



Hörmann KG Brandis



Hörmann KG Brockhagen



Hörmann KG Dissen



Hörmann KG Eckelhausen



Hörmann KG Freisen



Hörmann KG Ichtershhausen



Hörmann KG Werne



Hörmann Genk NV, Belgia



Hörmann Beijing, Chiny



Hörmann LLC, Montgomery IL, USA

Grupa Hörmann oferuje wszystkie istotne elementy stolarki budowlanej z jednej ręki- jako jedyny producent na międzynarodowym rynku. Produkowane są one w wysoko wyspecjalizowanych zakładach, zgodnie z najnowszymi osiągnięciami techniki. Rozbudowana sieć dystrybucji i serwisu w Europie oraz obecność firmy w Ameryce i Chinach sprawia, że Hörmann jest solidnym partnerem w zakresie stolarki budowlanej, której jakość nie dopuszcza żadnych kompromisów.

BRAMY GARAŻOWE

NAPĘDY

BRAMY PRZEMYSŁOWE

TECHNIKA PRZEŁADUNKU

DRZWI

OŚCIEŻNICE

(Wydanie 03.09) 85 184 PL/P - - Druk 05.09

www.hormann.pl

OFICJALNY SPONSOR PIŁKARSKIEJ REPREZENTACJI POLSKI



POLSKA



HÖRMANN